

**OBRAZAC 1**

elektronski potpis projektanta	elektronski potpis revidenta
--------------------------------	------------------------------

INVESTITOR DARIJE PAJKOVIĆ

OBJEKAT PRIVREMENI OBJEKTI NA KUPALIŠTU OZNAČENOM 3B

LOKACIJA KUPALIŠTE 3B, KP 1867, 1962 i 2534  
KO Sutomore, opština Bar

VRSTA TEHNIČKE DOKUMENTACIJE IDEJNO RJEŠENJE

PROJEKTANT "URBANIZAM I PROJEKTOVANJE" d.o.o. Bar

ODGOVORNO LICE Snežana Bujčić, izvršni direktor

GLAVNI INŽENJER arh. ANDREA PAJKOVIĆ spec. sci.  
Licenca br: UPI 107/7 – 2576/2 od 10.05.2018.

elektronski potpis projektanta	elektronski potpis revidenta
--------------------------------	------------------------------

INVESTITOR	DARIJE PAJKOVIĆ
OBJEKAT	PRIVREMENI OBJEKTI NA KUPALIŠTU OZNAČENOM 3B
LOKACIJA	KUPALIŠTE 3B, KP 1867, 1962 i 2534 KO Sutomore, opština Bar
DIO TEHNIČKE DOKUMENTACIJE	ARHITEKTURA
PROJEKTANT	<b>"URBANIZAM I PROJEKTOVANJE" d.o.o. Bar</b>
ODGOVORNO LICE	Snežana Bujić, izvršni direktor
GLAVNI INŽENJER	arh. Andrea Pajković, spec. sci. Licenca br: UPI 107/7 – 2576/2 od 10.05.2018.
SARADNICI NA PROJEKTU	arh. Gavriilo Vuković, spec. sci. mas. ing. arh. Rade Vukčević

## **1.2. SADRŽAJ:**

### **1. OPŠTA DOKUMENTACIJA**

1.1. NASLOVNA STRANA – OBRAZAC 1

1.2. SADRŽAJ PREDMETNE KNJIGE

1.3. UGOVOR IZMEĐU INVESTITORA I PRIVREDNOG DRUŠTVA, PRAVNOG  
LICA ZA IZRADU TEHNIČKE DOKUMENTACIJE

1.4. IZVOD IZ CENTRALNOG REGISTRA ZA PRIVREDNO DRUŠTVO ZA  
IZRADU TEHNIČKE DOKUMENTACIJE

1.5. LICENCA PRIVREDNOG DRUŠTVA ZA IZRADU TEHNIČKE  
DOKUMENTACIJE

1.6. LICENCA ODGOVORNOG PROJEKTANTA

1.7. POLISA ZA OSIGURANJE OD ODGOVORNOSTI PROJEKTANTA

1.8. URBANISTIČKO TEHNIČKI USLOVI

1.8.1 UGOVOR O KORIŠĆENJU MORSKOG DOBRA

1.9. IZJAVA GLAVNOG INŽENJERA DA JE TEHNIČKA DOKUMENTACIJA  
IZRAĐENA U SKLADU SA VAŽEĆIM PROPISIMA – OBRAZAC 3

## **2. PROJEKTNI ZADATAK**

2.1. UVOD

2.2. CILJ I SVRHA IZRADE TEHNIČKE DOKUMENTACIJE

2.3. PREDMET TEHNIČKE DOKUMENTACIJE

2.4. OSNOVE ZA PROJEKTOVANJE SA PODACIMA O  
ZAHTJEVANIM TEHNOLOŠKIM PROCESIMA

2.5. SPECIFIČNI ZAHTJEVI

2.6. POTPIS I OVJERA INVESTITORA

## **3. TEKSTUALNA DOKUMENTACIJA**

3.1. TEHNIČKI OPIS OBJEKTA

- OPŠTI PODACI O VRSTI I NAMJENI OBJEKTA
- MATERIJALIZACIJA PRIVREMENIH OBJEKATA
- MONTAŽNO DEMONTAŽNI OBJEKTI
- POKRETNI PRIVREMENI OBJEKTI, ODNOSNO UREĐAJI I OPREMA KOJI SU PREDVIĐENI NA UREĐENOM KUPALIŠTU 3B
- OPIS LOKACIJE OBJEKTA
- SPISAK PRIMJENJENIH PROPISA, PREPORUKA I VAŽEĆIH STANDARDA PREMA KOJIMA JE OBJEKAT PROJEKTOVAN I PREMA KOJIMA ĆE SE IZVODITI RADOVI

## **4. GRAFIČKA DOKUMENTACIJA**

4.1. SITUACIJA ŠIRA

4.2. SITUACIJA UŽA

4.3. SPASILAČKA OSMATRAČNICA

4.4. INFORMATIVNA TABLA

4.5. 3D PRIKAZ

4.6. FOTODOKUMENTACIJA

**1.3. UGOVOR IZMEDU INVESTITORA I PRIVREDNOG DRUŠTVA, PRAVNOG LICA  
ZA IZRADU TEHNIČKE DOKUMENTACIJE**

**UGOVOR O PROJEKTOVANJU**  
(poslovno tehničkoj saradnji)

Zaključen 15.05.2019. godine, u Baru, između:

Naručioca: **PAJKOVIĆ DARIJE IZ BARA**

Projektanta: **Urbanizam i projektovanje d.o.o. Bar** (u daljem tekstu: Projektant) koga zastupa izvršni direktor Snežana Bujić.

**Uvodne odredbe**

Ugovorene strane saglasno utvrđuju da je Naručilac usvojio ponudu Projektanta u dijelu koji se odnosi na usluge izrade projektne dokumentacije – Idejnog rješenja za postavljanje privremenih objekata na kupalištu označenom brojem **3B u opštini Bar**, kupalište 3B predviđa se na katastarskim parcelama **1867, 1962 i 2534 KO Sutomore**, opština Bar. Naručilac je dužan da prije početka posla dostavi projektantu geodetski snimak parcele, kopiju plana i list nepokretnosti, kao i projektni zadatak ovjeren od strane Naručioca.

Na osnovu usvojene ponude ugovarači zaključuju, saglasnošću svojih volja, predmetni ugovor kako slijedi:

**Član 1 – PREDMET UGOVORA**

Zaključenjem ugovora Naručilac povjerava Projektantu, a Projektant prihvata da izradi projektnu dokumentaciju, idejno rješenje za izgradnju privremenih objekata – na kupalištu označenom broj **3B, opština Bar**, samo i isključivo prema važećem planu i urbanističkim uslovima, kao i na osnovu projektnog zadatka dostavljenog od strane Naručioca.

**Član 2 – UGOVORENA CIJENA I NAČIN PLAĆANJA**

Ugovorene strane su se saglasile da ugovorena cijena za izvršenje poslova iz člana 2. Ugovora bude regulisana aneksom ovog Ugovora, tj. zasebnim ugovorom.

### **Član 3 – OSTALE OBAVEZE UGOVORENIH STRANA**

Ugovorene strane su izložene sledećim pravima i obavezama:

Projektant je lično odgovoran za svoj rad i obezbediti će da su projektna dokumentacija i usluge:

- Napravljene u skladu sa tehničkim specifikacijama, prihvatljivom konstrukcijom i standardima kvaliteta.
- Poštuju i da su u skladu sa državnim regulativima i normama, uključujući i anti – seizmičke normative propisane za ovo podneblje.
- Napravljene da odgovaraju svrsi, tj. ispunjavaju sve zahtjeve neophodne za dobijanje građevinske dozvole.
- Projektant će povjerene poslove obaviti lično i neposredno, ali je ovlašćen da izvršenje određenih poslova povjeri i drugim stručnim, ovlašćenim licima.
- Projektant ne preuzima odgovornost za izvršenje ugovorenog posla ukoliko se ugovoreni posao ne može završiti usled zakonskih ili administrativnih smetnji kao i u slučaju eventualnih sudskih sporova vezanih za datu parcelu na kojoj je predviđena gradnja, osim ako su smetnje ili spor posledica projektantske greške ili nemarnosti.

### **Član 4 – ZAŠTITA AUTORSKIH PRAVA**

Dizajn, konceptualno rješenje, idejno rješenje, glavni projekat smatraju se isključivo intelektualnom svojinom Projektanta, pa se naručilac posla potpisom na ovaj Ugovor obavezuje da istu izvede u svemu kako je predviđeno projektom.

Svaka promjena će biti uzajamno dogovorena između Ugovorenih strana. Bez odobrenja autora Naručilac ne može da kopira, širi ili dijeli projekte trećim licima.

Naručiocu se odobrava da u svrhu marketinga koristi materijal koji mu dostavi projektant. Projektant po ovom Ugovoru, nije ovlašćen da jednom završenu projektnu dokumentaciju prodaje, prosleđuje ili koristi za izradu projekata trećim licima u granicama dizajna, izgleda i funkcionalnog rasporeda objekata, što bi uticalo na jedinstvenost izgleda konačnog proizvoda po ovom Ugovoru.

Obje strane zadržavaju pravo da Projektnu dokumentaciju, dizajn i konačni izgled proizvoda koriste u marketinške svrhe, isključivo za vlastite aktivnosti.

### **Član 5 – PRESTANAK MEĐUSOBNIH OBAVEZA PO OVOM UGOVORU**

Obaveze iz ovog Ugovora prestaju danom okončanja poslova koji su predmet ovog Ugovora ili saglasnim raskidom ugovora pri čemu će se isplata Izvršiocu posla obračunati srazmjerno stepenu dovršenosti dokumentacije i ostalih preuzetih obaveza po ovom Ugovoru.

Ugovorene strane su saglasne da se izmjene i dopune ugovora vrše uz obostranu saglasnost i u pisanoj formi.

Svi naknadni radovi biće precizirani u eventualnim aneksima na ovaj Ugovor.

## Član 6 – RJEŠAVANJE SPOROVA

Ugovorene strane su saglasne da eventualne sporove i druga pitanja do kojih dođe tokom sprovođenja ugovora rješavaju prijateljski i u duhu dobrih poslovnih običaja. U slučaju bilo kakvog spora proisteklog iz ovog Ugovora, ugovorene strane usaglašavaju nadležnost Osnovnog Suda u Baru.

Ugovor je sačinjen u četiri (4) istovjetna primjerka, dok svaka ugovorna strana zadržava za svoje potrebe po dva (2) primjerka.

NARUČILAC

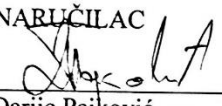
  
\_\_\_\_\_  
Darije Pajković



PROJEKTANT

  
\_\_\_\_\_  
Snežana Bujić  
Izvršni direktor

**1.4. IZVOD IZ CENTRALNOG REGISTRA ZA PRIVREDNO DRUŠTVO ZA IZRADU  
TEHNIČKE DOKUMENTACIJE**





## IZVOD IZ CENTRALNOG REGISTRA PRIVREDNIH SUBJEKATA PORESKE UPRAVE

Registarski broj 5 - 0169182 / 017  
PIB: 02002779

Datum registracije: 15.04.2003.  
Datum promjene podataka: 31.01.2018.

### "URBANIZAM I PROJEKTOVANJE" BAR

Broj važeće registracije: /017

Skraćeni naziv: URBANIZAM I PROJEKTOVANJE  
Telefon:  
eMail:  
Datum zaključenja ugovora:  
Datum donošenja Statuta: Datum promjene Statuta: 20.01.2018.  
Adresa glavnog mjesta poslovanja:  
Adresa za prijem službene pošte: VLADIMIRA ROLOVIĆA 15 BAR  
Adresa sjedišta: VLADIMIRA ROLOVIĆA 15 BAR  
Pretežna djelatnost: 7112 Inženjerske djelatnosti i tehničko savjetovanje  
Obavljanje spoljno-trgovinskog poslovanja: NE  
Oblik svojine: Privatna  
Porijeklo kapitala: Domaći  
Upisani kapital: 490.394,00Euro (Novčani 490.394,00Euro, nenovčani Euro )  
Stari registarski broj: 1-489-00

#### OSNIVAČI:

NEBOJŠA MILOŠEVIĆ 2212957220023 CRNA GORA

---

Uloga: Osnivač  
Udio: 0,28% Adresa: BJELIŠI 171 BAR CRNA GORA

---

**"YU LOVČEN" D.O.O. ZA TRGOVINU ,TRANSPORT,UGOSTITELJSTVO,TURIZAM I USLUGE U PROMETU SUTOMORE 02061392**

Uloga: Osnivač

Udio: 99,72% Adresa: POBRĐE BB. BAR

---

**LICA U DRUŠTVU:**

**GORAN PAJKOVIĆ** 0101958220066 CRNA GORA

Adresa: SUTOMORE,POBRĐE B.B. BAR CRNA GORA

Uloga: Ovlašćeni zastupnik

Ovlašćenja u prometu: ( )

Ovlašćen da djeluje: POJEDINAČNO ( )

---

**SNEŽANA BUJIĆ** 0905964225012

Adresa: BUL. "24 NOVEMBRA" BR. 12 BAR CRNA GORA

Uloga: Izvršni direktor

Ovlašćenja u prometu: Ograničeno ( U skladu sa odredbama Statuta )

Ovlašćen da djeluje: POJEDINAČNO ( )

---

**DARIJE PAJKOVIĆ** 1107988220089

Adresa: SUTOMORE , POBRĐE BB

Uloga: Ovlašćeni zastupnik

Ovlašćenja u prometu: ( )

Ovlašćen da djeluje: Nepoznata odgovornost ( )

---

**SNEŽANA PAJKOVIĆ**

Adresa:

Uloga: Ovlašćeni zastupnik

Ovlašćenja u prometu: ( )

Ovlašćen da djeluje: POJEDINAČNO ( )

---

Izdato: 11.06.2018 godine u 10:54h



Náčelnik

Sonja Cikić

*Sonja Cikić*

## **1.5. LICENCA PRIVREDNOG DRUŠTVA ZA IZRADU TEHNIČKE DOKUMENTACIJE**

MINISTARSTVO ODRŽIVOG RAZVOJA I TURIZMA  
DIREKTORAT ZA INSPEKCIJSKI NADZOR I LICENCIRANJE  
Direkcija za licenciranje  
Broj: UPI 107/7-3133/2  
Podgorica, 14.06.2018. godine

Ministarstvo održivog razvoja i turizma, rješavajući po zahtjevu »URBANIZAM I PROJEKTOVANJE« D.O.O. Bar, za izdavanje licence projektanta i izvođača radova, na osnovu člana 135 st. 1 i 2 Zakona o planiranju prostora i izgradnji objekata ("Službeni list Crne Gore" br. 64/17) i člana 46 stav 1 Zakona o upravnom postupku ("Službeni list Crne Gore" br. 56/14, 20/15, 40/16 i 37/17), donosi

#### R J E Š E N J E

1. IZDAJE SE »URBANIZAM I PROJEKTOVANJE« D.O.O. Bar, LICENCA projektanta i izvođača radova.
2. Ova Licenca se izdaje na 5 (pet) godina.

#### O b r a z l o ž e n j e

Aktom, br.UPI 107/7-3133/1 od 11.06.2018.godine, »URBANIZAM I PROJEKTOVANJE« D.O.O. Bar, obratilo se ovom ministarstvu za izdavanje licence projektanta i izvođača radova.

Uz zahtjev imenovano privredno društvo, dostavilo je ovom ministarstvu sledeće dokaze:

- Rješenje Ministarstva održivog razvoja i turizma br. UPI 107/7-2576/2 od 10.05.2018.godine, kojim je Pajković Andrei, diplomiranom inženjeru arhitekture, izdata licenca ovlašćenog inženjera za obavljanje djelatnosti izrade tehničke dokumentacije i građenja objekta;
- Ugovor o radu zaključen između poslodavca »URBANIZAM I PROJEKTOVANJE« D.O.O. Bar i Pajković Andree; br. 01/06-1 od 01.06.2018.godine, gdje je u čl. 2 Ugovora imenovana zasnovala radni odnos na neodređeno vrijeme;
- Izvod iz Centralnog Registra Privrednih subjekata Poreske uprave za imenovano privredno društvo, registarski broj: 5-0169182/017 od 15.04.2003.godine.

Ministarstvo održivog razvoja i turizma, razmotrilo je podnijeti zahtjev pa je odlučilo kao u dispozitivu ovog rješenja, a ovo iz sledećih razloga:

Naime, članom 122 stav 1 Zakona o planiranju prostora i izgradnji objekata („Službeni list Crne Gore“ broj 64/17), propisano je da privredno društvo koje izrađuje tehničku dokumentaciju (projektant), odnosno privredno društvo koje gradi objekat (izvođač radova), dužno je da za obavljanje djelatnosti izrade tehničke dokumentacije dijela tehničke dokumentacije, odnosno građenje ili izvođenje pojedinih radova ovlašćeni inženjer može da bude fizičko lice koje obavlja poslove izrade tehničke dokumentacije odnosno građenje ili izvođenje pojedinih vrsta radova na građenju objekta, ima najmanje jednog zaposlenog ovlašćenog inženjera po vrsti projekta, koji izrađuje i to: arhitektonski, građevinski, elektrotehnički i mašinski projekat, odnosno vrsti radova koje izvodi na osnovu tih projekata. Stavom 2 istog člana Zakona, propisano je da obavljanje pojedinih poslova iz stava 1 ovog člana, projektant, odnosno izvođač radova može da obezbijedi na osnovu zaključenog ugovora sa drugim privrednim društvom koje ima zaposlenog ovlašćenog inženjera za određenu vrstu projekta, odnosno radova.

Članom 3 stav 1 tačka 3 Pravilnika o načinu i postupku izdavanja, mirovanja licence i načinu vođenja registra licenci („Službeni list Crne Gore“ broj 79/17), utvrđene su vrste licenci, a između ostalih i licenca projektanta i izvođača radova, koja se izdaje privrednom društvu za obavljanje djelatnosti izrade tehničke dokumentacije i građenje objekta.

Članom 5 stav 1 tač. 1-2. Pravilnika, utvrđeno je da se u postupku izdavanja licence projektanta, odnosno izvođača radova, provjerava: da li podnosilac zahtjeva u radnom odnosu ima zaposlenog ovlaštenog inženjera i licencu ovlaštenog inženjera.

Članom 137 stav 2 Zakona, propisano je da se licenca za privredno društvo, izdaje se na pet godina.

Rješavajući po predmetnom zahtjevu, a na osnovu uvida u dostavljene dokaze, ovo ministarstvo nalazi, da su se u konkretnoj pravnoj stvari stekli uslovi za primjenu čl. 122 stav 1 i 135 stav 2 Zakona o planiranju prostora i izgradnji objekata, a u vezi čl 3 stav 1 tač. 1 i čl. 4 Pravilnika o načinu i postupku izdavanja, mirovanja licence i načinu vođenja registra licenci.

Saglasno izloženom, riješeno je kao u dispozitivu ovog rješenja.

PRAVNA POUKA: Protiv ovog rješenja može se pokrenuti upravni spor tužbom kod Upravnog suda Crne Gore u roku od 20 dana od dana prijema istog.

OVLAŠĆENO SLUŽBENO LICE  
Nikola Petrović



## **1.6. LICENCA ODGOVORNOG INŽENJERA**

MINISTARSTVO ODRŽIVOG RAZVOJA I TURIZMA  
DIREKTORAT ZA INSPEKCIJSKI NADZOR  
I LICENCIRANJE

Direkcija za licenciranje  
Broj: UPI 107/7-2576/2  
Podgorica, 10.05.2018. godine

Ministarstvo održivog razvoja i turizma, rješavajući po zahtjevu Andree Pajković, Spec.Sci.arhitekture, iz Bara, za izdavanje licence za ovlašćenog inženjera, na osnovu člana 135 st. 1 i 2 Zakona o planiranju prostora i izgradnji objekata ("Službeni list Crne Gore " br. 64/17) i člana 46 stav 1 Zakona o upravnom postupku ("Službeni list Crne Gore " br. 56/14, 20/15, 40/16 i 37/17), donosi

RJEŠENJE

1. IZDAJE SE ANDREI PAJKOVIĆ, Spec.Sci.arhitekture, iz Bara, LICENCA ovlašćenog inženjera za obavljanje djelatnosti izrade tehničke dokumentacije i građenje objekta.
2. Ova Licenca se izdaje na neodređeno vrijeme.

Obrazloženje

Aktom, br. UPI 107/7-2576/1 od 19.04.2018.godine, Andrea Pajković, Spec.Sci.arhitekture, iz Bara, obratila se ovom ministarstvu zahtjevom za izdavanje licence ovlašćenog inženjera za obavljanje djelatnosti izrade tehničke dokumentacije i građenje objekta.

Uz zahtjev imenovana je ovom ministarstvu dostavila sledeće dokaze:

- Lična karta (ovjerena fotokopija);
- Diploma postdiplomskih specijalističkih akademskih studija Arhitektonskog fakulteta Univerziteta Crne Gore, br.237 od 26.08.2015. godine (ovjerena fotokopija);
- Uvjerenje o završenom stručnom osposobljavanju izdato od strane »Art Build« d.o.o. Bijelo Polje br.206 od 23.10.2015. godine;
- Liste referenci izdate od strane »Centar za projektovanje« d.o.o. Bar od aprila 2018. godine;
- Radna knjižica (ovjerena fotokopija);
- Uvjerenje Ministarstva pravde da u kaznenoj evidenciji ne postoje podaci o osuđivanosti za imenovanu.

Ministarstvo održivog razvoja i turizma, razmotrilo je podnijeti zahtjev pa je odlučilo kao u dispozitivu ovog rješenja, a ovo iz sledećih razloga:

Naime, članom 123 stav 1 Zakona o planiranju prostora i izgradnji objekata (»Službeni list Crne Gore « br. 64/17), propisano je da ovlašćeni inženjer može da bude fizičko lice koje obavlja poslove izrade tehničke dokumentacije odnosno građenje objekta, odgovarajuće struke, sa visokim obrazovanjem, odnosno najmanje kvalifikacijom VII1 podnivoa okvira kvalifikacije i najmanje tri godine radnog iskustva na stručnim poslovima izrade tehničke dokumentacije i građenja objekta.

Članom 3 stav 1 tačka 1 Pravilnika o načinu i postupku izdavanja, mirovanja licence i načinu vođenja registara licenci ( »Službeni list Crne Gore «, br. 79/17), utvrđene su vrste licenci, a između ostalih i licenca ovlašćenog inženjera koja se izdaje fizičkom, licu za obavljanje djelatnosti izrade tehničke dokumentacije i građenje objekta.

Članom 4 stav 1 tač. 1-4. Pravilnika, utvrđeno je da se u postupku izdavanja licence ovlaštenog inženjera, provjerava: 1) identitet podnosioca zahtjeva; 2) da li podnosilac zahtjeva posjeduje visoko obrazovanje, odnosno najmanje kvalifikacije VII1 podnivoa okvira kvalifikacija, odnosno da li je izvršeno priznavanje inostrane obrazovne isprave najmanje kvalifikacije VII1 podnivoa okvira kvalifikacija; 3) da li podnosilac zahtjeva ima najmanje tri godine radnog iskustva na stručnim poslovima izrade tehničke dokumentacije i građenju objekata sa visokim obrazovanjem, odnosno najmanje kvalifikacije VII1 podnivoa okvira kvalifikacije i 4) da li je podnosilac zahtjeva osuđivan za krivično djelo za koje se gonjenje preduzima po službenoj dužnosti.

Stavom 3 istog člana Pravilnika, utvrđeno je da se radno iskustvo u smislu stava 1 tačka 3 ovog člana, smatra radno iskustvo u svojstvu saradnika na izradi tehničke dokumentacije na građenju objekata, odnosno izvođenja pojedinih radova na građenju objekata. Stavom 4 istog člana Pravilnika, utvrđeno je da se izuzetno od stava 3 ovog člana, fizičkom licu koje posjeduje licencu za izradu tehničke dokumentacije i građenje objekata, izdatu po propisima koji su važili do donošenja ovog propisa, radno iskustvo može dokazati na osnovu uvida u dokumentaciju koja je bila osnov za njeno izdavanje.

Članom 137 stav 1 Zakona, propisano je da se licenca za fizičko lice izdaje na neodređeno vrijeme.

Rješavajući po predmetnom zahtjevu, a na osnovu uvida u dostavljene dokaze, ovo ministarstvo nalazi, da su se u konkretnoj pravnoj stvari stekli uslovi za primjenu čl. 123 stav 1 i 135 stav 2 Zakona o planiranju prostora i izgradnji objekata, a u vezi čl 3 stav 1 tač. 1 i čl. 4 Pravilnika o načinu i postupku izdavanja, mirovanja licence i načinu vođenja registra licenci.

Saglasno izloženom, riješeno je kao u dispozitivu ovog rješenja.

PRAVNA POUKA: Protiv ovog rješenja može se pokrenuti upravni spor tužbom kod Upravnog suda Crne Gore u roku od 20 dana od dana prijema istog.

OVLAŠČENO SLUŽBENO LICE

Nikola Petrović





## **1.7. POLISA ZA OSIGURANJE OD ODGOVORNOSTI PROJEKTANTA**

# LOVČEN

OSIGURANJE A.D. PODGORICA  
 FILIJALA Filijala Bar  
 POSLOVNICA



POLISA BROJ **0582227/8**

TARIFA / TAR. GRUPA **131100DP**  
 VRSTA OSIGURANJA **Osiguranje projekt**  
 ZAMJENA POLISE/L.P.  
 VEZA SA POLISOM BR.

## OSIGURANJA IMOVINE

Ugovarač osiguranja **URBANIZAM I PROJEKTOVANJE DOO BAR**

Matični broj **02002779** Adresa **V.ROLOVIČA 15**

Osiguraniik **URBANIZAM I PROJEKTOVANJE DOO BAR**

Matični broj **02002779** Adresa **V.ROLOVIČA 15**

1. Kratkoročno  2. Dugoročno  3. Višegodišnje  na  god. Počev od: **07.2018 00:00**

Ovo osiguranje zaključeno je na osnovu Zakona o obligacionim odnosima i

Opšti uslovi za osiguranje projektantske odgovornosti (US-odp/99-06-cg)

koji su ugovaraču osiguranja uručeni uz ovu polisu (osim z.o.o.) i čine sastavni dio ove polise, što potvrđuje svojim potpisom ugovarač osiguranja.

NAČIN OSIGURANJA:  
 Osigurava se na sume osiguranja koje je odredio ugovarač osiguranja

Rb	Projekantska odgovornost	Suma osiguranja (€)	Premija (€)
1	<p>Osiguranjem su pokriveni odsetni zahtjevi (zahtjevi za naknadu štete), ispostavljeni osiguraniku za štete nastale usled greške u tehničko računskim i statičkim osnovama, te izračunavanjima, kalkulacijama, konstrukciji i tehničkoj izradi projektne dokumentacije, ukoliko greška, za vrijeme pokriva osiguranja ima za posledicu oštećenje ili uništenje osiguranog objekta (takozvana fizička oštećenja), koji se izvodi odnosno izgrađuje/ montira po projektu kojeg je izradio osiguraniik. Po ovim uslovima se pod objektima smatraju kako građevinski objekti tako i mašinska, električna i dr. (ostala) oprema. Iključeno je osiguravajuće pokrće koje se odnosi na greške koje proizlaze iz tehničkog nadzora ili konsaltinga. Uključeno je pokrće tokom garancije, od jedne godine. Osiguranje se odnosi na predviđenu vrijednost projektnih radova u narednoj godini u iznosu od 20,000,00 €. Prilog: Upitnik koji predstavlja sastavni dio ugovora o osiguranju. Učešće u šteti 10%, minimum 300 €.</p>	100,000,00	219,67
	Porez 9% 9 %		18,96
	Osiguraniik kod svake štete učestvuje sa 10% od priznate štete a min 0,3% od sume osiguranja na polisi 0 %		0,00
<p>NAPOMENA:                      Godišnji agregat je jednostruki , 100,000,00 €, Osiguranje projektantske odgovornosti .</p>		BRUTO PREMIJA:	
		PREMIJA ZA NAPLATU:	229,63

Trajanje osiguranja od: **01.07.2018 00:00** do **30.06.2019 24:00** Broj osiguranih objekata: \_\_\_\_\_

Matični broj zastupnika \_\_\_\_\_ Osiguravač zadržava pravo ispravke računske ili neke druge greške učinjene od strane zastupnika.

M.P.  
 PLAMENAC PETAR  
 OSIGURAVAČ

Baru, dana 25.06., 2018 god.

M.P.  
 SBYJC  
 UGOVARAČ OSIGURANJA

## **1.8. URBANISTIČKO TEHNIČKI USLOVI**

## URBANISTIČKO - TEHNIČKI USLOVI

1.	<p><b>CRNA GORA</b></p> <p><b>JAVNO PREDUZEĆE ZA UPRAVLJANJE MORSKIM DOBROM CRNE GORE</b></p> <p>Broj: 0206-1299/8-Up Budva, 09.05.2019. godine</p>	 <p><b>JAVNO PREDUZEĆE ZA UPRAVLJANJE MORSKIM DOBROM CRNE GORE</b></p>
2.	<p><b>JAVNO PREDUZEĆE ZA UPRAVLJANJE MORSKIM DOBROM CRNE GORE - BUDVA</b> na osnovu člana 1 Uredbe o izmjeni uredbe o povjeravanju poslova iz nadležnosti Ministarstva održivog razvoja i turizma Javnom preduzeću za upravljanje morskim dobrom i Javnom preduzeću nacionalni parkovi Crne Gore (Službeni list CG, br. 87/18 od 31.12.2018.g.), Programa privremenih objekata u zoni morskog dobra za period 2019-2023 br: 206/187 od 25.12.2018.god., Atlasa Crnogorskih plaža i kupališta za period od 2019-2023.g., a u vezi sa članom 116, 117 i 74 Zakona o planiranju prostora i izgradnji objekata (Službeni list CG, br. 064/17), Pravilnikom o bližim uslovima za postavljanje odnosno građenje privremenih objekata, uređaja i opreme (Službeni list CG, br. 043/18) i člana 7. Zakona o morskome dobru (Službeni list RCG, br. 14/92), Pravilnika o uslovima koje moraju ispunjavati uređena i izgrađena kupališta (Službeni list RCG, br. 20/08, 20/09, 25/09, 04/10, 61/10, 26/11), izdaje:</p>	
3.	<p><b>URBANISTIČKO-TEHNIČKE USLOVE</b> <b>za izradu tehničke dokumentacije</b></p>	
	<p>za postavljanje privremenih objekata na kupalištu označenom br.3B u opštini Bar predviđeni - Programom privremenih objekata u zoni morskog dobra u opštini Bar za period 2019. - 2023. god. i Atlasom Crnogorskih plaža i kupališta za period od 2019-2023.g</p>	
4.	<b>PODNOŠILAC ZAHTEVA-KORISNIK:</b>	<b>PAJKOVIĆ DARIJE IZ BARA</b>
5.	<b>PLANIRANO STANJE</b>	
5.1	<b>Namjena parcele odnosno lokacije i površine</b>	
	<p>-U sklopu uređenog kupališta 3B propisuju se urbanistički uslovi za postavljanje montažno-demontažnih i pokretnih, privremenih objekata kao i otvorenih površina u funkciji privremenog objekta koji se mogu postavljati za potrebe uređenih kupališta</p> <p>Na pješčanom dijelu odnosno prirodnoj obali u sklopu uređenih kupališta nije dozvoljeno postavljanje nepokretnih privremenih objekata;</p> <p>Na uređenim kupalištima je moguće postaviti rampe za ulazak u more lica sa invaliditetom, u skladu sa prostornim mogućnostima, bez potrebe unošenja lokacija u grafički dio Programa.</p> <p>Montažno-demontažni privremeni objekti na kupalištu se nakon sezone mogu</p>	

ukloniti sa površine kupališta ili ostaviti na kupalištu uz obavezno konzerviranje u skladu sa smjernicama za konzerviranje privremenih objekata koje su dio ovog Programa;

### **Urbanistički uslovi za postavljanje spasilačke osmatračnice i spasilačkog punkta**

Spasilačka osmatračnica i spasilački punkt postavljaju se na djelovima kupališta sa većom koncentracijom kupača, na pozicijama koje obezbjeđuju dobru preglednost kupališta i akvatorijuma, po mogućnosti na prirodnom uzvišenju. Površina spasilačke osmatračnice u osnovi može biti do 4m<sup>2</sup>

Spasilački punkt je otvoreni prostor u funkciji privremenog objekta koji se određuje na većim kupalištima, na svakih 50m dužine kupališta, između dvije kule, u neposrednoj blizini vode, na koji se u toku dnevnog radnog vremena kupališta smješta spasilačka oprema potrebna za hitnu intervenciju (dvoled, bova za spašavanje, signalizacione zastave, oprema za prvu pomoć). Nakon dnevnog radnog vremena ova se oprema uklanja sa kupališnog dijela. (Tehnička dokumentacija: Idejno rješenje).

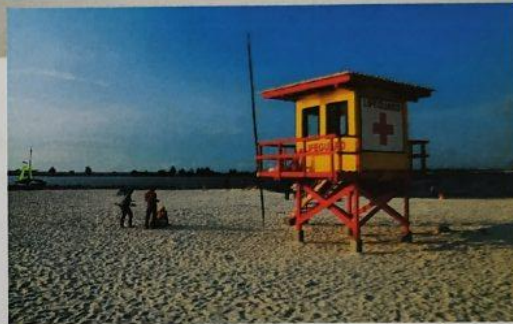

### **Informativna zastava**

Informativna zastava se postavlja na spasilačkoj kuli i/ili spasilačkom punktu i može biti u tri boje (zelena, žuta i crvena).

Informativna zastava može da sadrži i informativni natpis o kupalištu (plava zastavica).

Kraći rubovi zastave moraju biti najmanje 0,75 m dužine. Omjer između dužine i širine mora biti najmanje 2:1.

Informativna zastava se postavlja na jarbolu na mjestu koje je vidljivo većini korisnika kupališta.

Visina jarbola ne smije biti manja od 5 m.

*Tehnička dokumentacija: Fotodokumentacija.*

### **Informativna tabla za korisnike kupališta**

Informativne table na kupalištu su sljedećih dimenzija:

- 1) tabla sa informacijama o kupalištu, dimenzija konstrukcije 260 x 100 cm i dimenzija table 100x100cm;
- 2) tabla sa informacijama o plažnom redu, dimenzija 70 x 130cm;
- 3) tabla sa informacijama o bezbjednosti kupača, dimenzija 100x150 cm.

Konstrukcija informativne table za korisnike kupališta je metalna, pričvršćena za tlo na način primjeren postojećoj podlozi.

*Tehnička dokumentacija: Idejno rješenje*

### **Sanitarni objekti za potrebe kupališta**

Uz predviđeni ugostiteljski objekat, uz uređeno kupalište i u njegovom zaleđu, gdje za to postoje infrastrukturni priključci može se odobriti postavljanje montažno demontažnih sanitarnih objekata u površinama srazmjerno veličini ugostiteljskog objekta, odnosno kupališta i zakonskim propisima. Na kupalištima i u njihovom zaleđu sanitarni objekti mogu biti i kontejnerskog tipa;

*Tehnička dokumentacija:* Idejno rješenje ili tipski projekat

### **UTU za postavljanje pokretnih privremenih objekata na kupalištima**

#### **KONZERVATOR ZA SLADOLED**

-Prema načinu na koji je pričvršćen za tlo, konzervator za sladoled može biti samo pokretni privremeni objekat (uređaj);

- Opremu konzervatora za sladoled čine korpa za otpatke, sklopiva stolica i suncobran;

-Boja platna suncobrana treba da bude diskretna. Poželjna je bijela i bež boja dok se u izuzetnim slučajevima kada se to potvrđuje analizom okolnog ambijenta mogu koristiti i neke druge boje (teget, bordo, tamnija zelena..) ali nikako jarke i agresivne boje.

*-Tehnička dokumentacija:* Atest proizvođača i fotografije uređaja.

Pokretni privremeni objekti, odnosno oprema i uređaji koji se mogu naći na koprenom dijelu kupališta su: kabine za presvlačenje, plažni tuševi, pokretni toaleti, mobilni sanitarni blok, sef na kupalištu, plažni mobilijar, dječje igralište. Navedena oprema i uređaji se, za razliku od montažno-demontažnih objekata, nakon završetka sezone uklanjaju sa kupališta;

Za kabine za presvlačenje, ležaljke, suncobrane, plažne stočice i sl. potrebno je obezbijediti adekvatnu lokaciju i raspored u okviru kupališta.

Kabine za presvlačenje i plažni tuševi moraju biti postavljeni po obodu plažne površine i/ili u neposrednom zaleđu pješčanog dijela kupališta. Preporuka je da se kabine za presvlačenje grupišu sa plažnim tuševima.

Teže pomični elementi plažne opreme i mobilijara kao što su je baldahini, kante za otpatke, sefovi na plaži i dr. treba da budu postavljeni na način da se obezbijedi komfor korisnicima kupališta (sunce, pristup moru, prirodni hlad itd.), ne ometa se slobodno kretanje u prostoru kupališta i omogućava kontrola korišćenja opreme i njeno jednostavno servisiranje i održavanje.

Režim korišćenja opreme na plaži, površina kupališta koja mora biti oslobođena od plažne opreme (ležaljke, suncobrani, stočići, kante za otpatke i dr.), dakle slobodni prostor s jedne i raspored odobrene količine plažne opreme u prostoru s druge strane utvrđuje se Ugovorom o zakupu, u odnosu na režim kupališta (hotelsko, javno, gradsko, specijalno itd).

Ležaljke se izrađuju od PVC materijala, drveta i ostalih lakih materijala, a baldahini se izrađuju od drvene konstrukcije površine do 2 x 2.5 m, natkrivene

bijelim platnom i zavjesama.

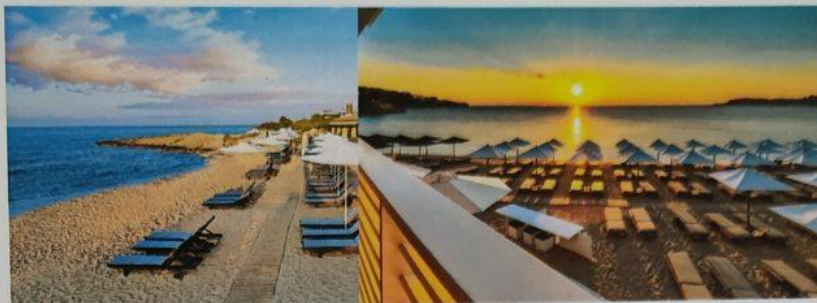

Slike: Primjeri uređenja kupališta

Plažni mobilijar (suncobrani/ležaljke/baldahini) koji se postavlja na kupalištu, kao i ostala oprema koja je u funkciji kupališta (kabine za presvlačenje i dr.) može biti samo u pastelnim bojama (bijela, bež i dr.), a nikako sa reklamnim natpisima.

Pojas duž morske obale širine minimum 3m (mjereno za vrijeme plime) mora biti u potpunosti oslobođen plažne opreme i mobilijara radi omogućavanja slobodnog kretanja i bezbjednog i nesmetanog ulaska kupača u more.

Moguće je postaviti sef na plaži koji mora biti prefabrikovani objekat, kružne ili pravougaone osnove, visine do 200 cm, prečnika osnove do 160 cm, odnosno dimenzija do 1.2 x 1.2 m, a dimenzija pojedinačnog boksa je 40x40 cm.



Konstrukcija može da bude od nerđajućeg čelika pocinčanog i plastificiranog u boji ili plastificiranog aluminijuma. Montira se na ravnu daščanu podlogu. Izbor boja u velikoj mjeri zavisi od ambijenta. Poželjne boje su pastelne nijanse bež boje radi ambijentalnog uklapanja u okruženje;



Sefovi na plaži se odobravaju po zahtjevu korisnika kupališta i mogu se odobriti na svim kupalištima bez potrebe dodatnog unošenja lokacije u grafički dio Programa. Poželjno ih je pozicionirati u blizini plažnih barova, ukoliko postoje na kupalištu;

Na svakom kupalištu dužine preko 50m dozvoljeno je postaviti po jedno dječje igralište - privremeni objekat koji čini skup konstruktivnih elemenata, uređaja i druge opreme (na naduvavanje i sl.) koji se postavljaju na gotovu ili montažno-demontažnu podlogu. To je prostorno definisana cjelina čije zauzeće površine zavisi od vrste i broja naprava za igru djece. Sve naprave moraju biti izrađene od savremenih i kvalitetnih materijala s potrebnim atestima;

Dječje igralište se postavlja na račun površine predviđene za smještaj ležaljki i njegova površina ne može biti veća od 5% površine kupališta;

	Otvorene površine u funkciji privremenog objekta koje se mogu naći na kupalištu su otvoreni sportski tereni (odbojka na pijesku, badminton, mali fudbal itd), dok se van površine, ali za potrebe kupališta mogu predvidjeti privremena parkirališta.
5.2	<b>Pravila parcelacije</b>
	Kupalište označeno kao 3B predviđa se na kp 1867, 1962 I 2534 KO Sutomore, opština Bar
6.	<b>USLOVI I MJERE ZAŠTITE NEPOKRETNIH KULTURNIH DOBARA I NJIHOVE ZAŠTIĆENE OKOLINE</b>
	Zabranjeno je korišćenje zaštićenih prirodnih dobara na način koji prouzrokuje: oštećenje zemljišta i gubitak njegove prirodne plodnosti; oštećenje površinskih ili podzemnih geoloških, hidrogeoloških i geomorfoloških vrijednosti; oštećenje morskih zaštićenih područja; osiromašenje prirodnog fonda divljih vrsta biljaka, životinja i gljiva; smanjenje biološke i predione raznovrsnosti; zagađivanje ili ugrožavanje podzemnih i površinskih voda." Na samom zaštićenom prirodnom dobru se ne mogu postavljati objekti trajnog karaktera, izvoditi radovi betoniranja, eksploatacije pijeska, uklanjanja vegetacije, izmjene obalne linije i strukturnog remodeliranja pješčane plaže. Izuzetak predstavljaju intervencije izgradnje rampi za pristup lica sa invaliditetom na planom definisanim lokacijama.
7.	<b>USLOVI ZA LICA SMANJENE POKRETLJIVOSTI I LICA SA INVALIDITETOM</b>
	Tehničkom dokumentacijom obezbjediti prilaz i upotrebu objekta/objekata licima smanjene pokretljivosti u skladu sa članom 71 Zakona o planiranju prostora i izgradnji objekata i Pravilnikom o bližim uslovima i načinu prilagođavanja objekata za pristup i kretanje lica smanjene pokretljivosti i lica sa invaliditetom („Sl. list CG“ broj 48/13 i 44/15).
8.	<b>USLOVI ZA OBJEKTE KOJI MOGU UTICATI NA PROMJENE U VODNOM REŽIMU</b>
	<ul style="list-style-type: none"> <li>• kod utvrđivanja urbanističkih uslova za privremene objekte posebno treba voditi računa o sanitarnom aspektu istih, o uslovima koje propisuju nadležna javna komunalna preduzeća (vodovod, kanalizacija, telekom i elektrodistribucija), kao i uslovima koji proizilaze iz Zakona o bezbjednosti hrane;</li> <li>• uz uređeno kupalište i u njegovom zaleđu, gdje za to postoje infrastrukturni priključci može se odobriti postavljanje montažno demontažnih sanitarnih objekata u površinama srazmjerno veličini ugostiteljskog objekta, odnosno kupališta i zakonskim propisima bez potrebe predviđanja istih u grafičkom dijelu plana objekata privremenog karaktera. Na kupalištima i u njihovom zaleđu sanitarni objekti mogu biti i kontejnerskog tipa;</li> <li>• neophodno je predvidjeti uklanjanje svih montažnih toaleta nakon završetka sezone;</li> </ul>
9.	<b>USLOVI ZA PRIKLJUČENJE NA INFRASTRUKTURU</b>
	<b>Ostali infrastrukturni uslovi</b>
	Tehničke uslove priključenja na infrastrukturu investitor pribavlja od organa za tehničke uslove, za svaki privremeni objekat pojedinačno;
10.	Prilikom izrade tehničke dokumentacije poštovati Pravilnik o načinu izrade, razmjeri i bližoj sadržini tehničke dokumentacije (Sl. list CG, br.44/18). Tehničku dokumentaciju izraditi u skladu sa Pravilnikom o načinu obračuna

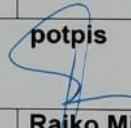
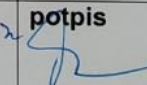

	površine i zapremine objekata (" Sl. List CG", br. 47/13).	
11.	<b>POTREBA IZRADE URBANISTIČKOG RJEŠENJA</b> Potrebno je uraditi Idejno rješenje privremenih objekata na kupalištu sa dispozicijom pokretnih privremenih objekata na osnovu ovih UTU, Uslova za organizaciju kupališta koji su sastavni dio ovih UTU i fotografijama objekata za koje nije tražena izrada Idejnog rješenja	
12.	<b>POTREBA PRIBAVLJANJA SAGLASNOSTI GLAVNOG GRADSKOG ARHITEKTE</b> U skladu sa članom 87 Zakona o planiranju prostora i izgradnji objekata, neophodno je pribaviti Saglasnost na spoljni izgled privremenog objekta od strane <b>Glavnog gradskog arhitekta</b>	
13.	<b>NAPOMENA:</b> Nakon izrade dokumentacije tražene UTU potrebno je JPMD dostaviti <b>IDEJNO RJEŠENJE</b> (na CD-u u zaštićenoj verziji), original ili ovjerenu kopiju <b>Saglasnosti Glavnog gradskog arhitekta</b> i (za objekte gdje je to traženo - <b>Shodno članu 117.</b> Zakona o planiranju prostora i izgradnji objekata, korisnik je dužan da 15 dana prije postavljanja privremenog objekta, dostavi prijavu sa svom tehničkom dokumentacijom i Saglasnostima, Dozvolama traženim UTU Direktoratu za inspekcijski nadzor i licenciranje	
14.	<b>DOSTAVLJENO:</b> <ul style="list-style-type: none"> <li>- Podnosiocu zahtjeva</li> <li>- Direktoratu za inspekcijski nadzor i licenciranje</li> <li>- U spise predmeta</li> <li>- a/a</li> </ul>	
15.	<b>OBRAĐIVAČI URBANISTIČKO-TEHNIČKIH USLOVA:</b>	<b>Sreten Vukićević d.i.a.</b>  <b>potpis</b>
16.	<b>RUKOVODILAC SLUŽBE ZA UREĐENJE I IZGRADNJU:</b>	<b>Rajko Mihović dipl. Ecc.</b>  <b>potpis</b>
17.	<b>M.P.</b>	
18.	<b>PRILOZI</b>	
	<ul style="list-style-type: none"> <li>- Grafički prilog iz Atlasa crnogorskih kupališta</li> <li>- Uslovi za organizaciju kupališta</li> </ul>	



NSKO MORE

JADRANSKO MORE

3B-100m

50m

100.00



JAVNO PREDUZEĆE ZA UPRAVLJANJE  
MORSKIM DOBROM CRNE GORE  
Broj : 0206 – 1299/8-2-Up  
Budva, 09. maj 2019. godine

Na osnovu Pravilnika o bližim uslovima u pogledu uređenosti i opremljenosti, vrstama i uslovima korišćenja kupališta na moru ("Službeni list Crne Gore" broj 023/19 od 19.04.2019. godine) i Atlasa crnogorskih plaža i kupališta za period od 2019. do 2023. godine broj: 0203-1627/7-2 od 16. 04. 2019. godine, kao prilog i sastavni dio Ugovora o korišćenju morskog dobra (broj: 0206-1299/6 od 07.05.2019. godine), Javno preduzeće utvrđuje:

### USLOVE ZA ORGANIZACIJU JAVNOG - PORODIČNOG KUPALIŠTA

1. NAZIV KORISNIKA: PAJKOVIĆ DARIJE

2. KUPALIŠTE: BAR – ŠTRBINE - lokacija br: 3B u Atlasu crnogorskih plaža i kupališta

dužina kupališta	površina plažnog prostora	1/2 kupališta oslobođena od p.mobilijara
100m	1800m <sup>2</sup>	900m <sup>2</sup>

3. ORGANIZACIJA KUPALIŠTA

Prema skici iz Atlasa crnogorskih plaža i kupališta, u označenom dijelu pravilno rasporediti plažni mobilijar (jedan suncobran i dvije ležaljke na najmanje 8m<sup>2</sup>) koji može biti samo u pastelnim bojama (bijela, bež, i dr.), bez reklamnih natpisa i to:

suncobrani	max 66	ležaljke	max 132
------------	--------	----------	---------

Ukoliko se na kupalištu postavljaju baldahini, isti se mogu postaviti na dijelu kupališta gdje je predviđeno postavljanje suncobrana i ležaljki. Jedan baldahin zauzima prostor od najmanje 8m<sup>2</sup> i zamjenjuje prostor namijenjen za postavljanje 1 suncobrana i 2 ležaljke.

Osloboditi od plažnog mobilijara:

- 1/2 plaže po dužini, i taj prostor jasno označiti
- zonu uz more u širini od najmanje 3m, radi slobodnog kretanja, ulaza i izlaza kupača,
- pristup do mora, u širini od najmanje 1m, na svakih 20m

Na ulazu u kupalište istaći :

- tablu sa informacijama o kupalištu koja sadrži: naziv i vrstu kupališta, ime korisnika/zakupca, dužinu zahvata, plan organizacije kupališta sa skicom, radno vrijeme kupališta, tačan/dozvoljen broj plažnog mobilijara po vrstama, cjenovnik plažnog mobilijara (sa naznakom vremena do kada se plažni mobilijar naplaćuje), zonu uz more za slobodan prolaz kupača, kao i usluge koje se pružaju na plaži, brojeve telefona i nazive nadležnih inspeksijskih službi i link sa informacijama o kvalitetu morske vode, na crnogorskom i engleskom jeziku.
- tablu sa informacijama o plažnom redu koja sadrži pravila ponašanja na kupalištu i način i uslove korišćenja opreme na kupalištu, na crnogorskom i engleskom jeziku.

4. SANITARNO - HIGIJENSKI USLOVI I OPREMA NA KUPALIŠTU:

Kupalište treba da bude opremljeno neophodnim uređajima i opremom, i to:

- jednim sanitarnim čvorom na svakih 1000m<sup>2</sup> površine kupališta (koji može biti izrađen od čvrstog materijala ili može da bude montažni kontejnerskog tipa i priključen na javni kanalizacioni sistem ili mobilni ukoliko ne postoji mogućnost priključka);
- mobilnim korpama za otpatke, koje su postavljene na svakih 10m i korpama za selektivno odlaganje otpada ukoliko za to postoji mogućnost, izrađene od adekvatnog materijala pogodnog za održavanje;
- dva tuša na svakih 50m kupališta;
- dvije kabine za presvlačenje na svakih 50m, izrađene od montažno/demontažnih materijala pogodnih za održavanje i bez reklamnih natpisa;
- protivpožarnim aparatom.

tuševi	kabine za presvlačenje	sanitarni objekat	korpe za otpatke	protivpožarni aparat
4	4	2	10	1

##### 5. USLOVI BEZBJEDNOSTI KUPALIŠTA

**Spasilačka služba** treba da ima najmanje jednog spasioca koji ispunjava uslove utvrđene zakonom kojim se uređuje Crveni krst, na svakih 50m dužine obale u julu i avgustu, odnosno na svakih 100m dužine obale u ostalim mjesecima, o čemu je potrebno posjedovati važeći dokument Crvenog krsta.

MJESEC	BROJ SPASILACA	OPREMA I USLOVI
maj, jun septembar i oktobar	1	Lična oprema spasioca na vodi: uniforma (majica i šorts sa oznakom spasilačke službe na crnogorskom i engleskom jeziku), pištaljka, mobilni telefon, bova za spašavanje, dvogled i laka ronilačka oprema
jul i avgust	2	

	KOM	OPREMA I USLOVI
SPASILAČKA KULA sa informativnom tablom o bezbjednosti kupaća i kompletom signalizacionih zastavica	1	<b>Spasilačka kula</b> se postavlja na svakih 100m dužine obale, sa istanutim natpisom "spasilac" na crnogorskom i engleskom jeziku, dok se <b>spasilački punkt</b> postavlja na svakih 50m, između dvije kule za spasioce u neposrednoj blizini vode. Oprema na kuli i punktu obuhvata: dvogled, bova za spašavanje, signalizacione zastavice, mobilni telefon i oprema za prvu pomoć.  <b>Tabla sa informacijama o bezbjednosti kupaća</b> koja sadrži informacije o radnom vremenu spasioca, objašnjenjem značenja boja zastavica i drugim informacijama koje su bitne za bezbjednost kupaća, na crnogorskom i engleskom jeziku. Tabla se postavlja na spasilačkoj kuli i/ili punktu.
SPASILAČKI PUNKT sa informativnom tablom o bezbjednosti kupaća i kompletom signalizacionih zastavica	ne treba	<b>Signalizacione zastavice</b> (u tri boje) se postavljaju na spasilačkoj kuli i/ili punktu. Označavaju bezbjednosne uslove za kupanje i moraju stalno biti vidno istaknute ( <b>zelena</b> - bezbjedno i bezopasno kupanje, <b>žuta</b> - kupanje je ograničeno i može biti opasno, <b>crvena</b> - kupanje je zabranjeno ili spasioc nije na dužnosti).  Sastavni dio spasilačke opreme obuhvata i 1 (jedan) čamac za spašavanje na svakih 200m dužine obale.

**Ograđivanje kupališta sa mora:** Vodeni prostor kupališta, na udaljenosti od 100m od obale ograđuje se bovama koje su međusobno povezane jedna crvena i jedna bijela bova valjkastog oblika, svaka dužine 80cm, prečnika 15cm i obima 50cm, koje su ankerisane (usidrene) tegovima većim od 50kg.

##### 6. POSEBNI USLOVI ZA JAVNO-PORODIČNO KUPALIŠTE:

- rekviziti za igru djece na kupalištu i u moru (lopte, kantice, lopatice, modeli za igru u pijesku)
- animacija za djecu
- uređeni prilazi moru prilagođeni potrebama djece (pijesak, mali šljunak)
- uređeni prostori za boravak djece na kupalištu

7. Sastavni dio ovih uslova su skice ograđivanja kupališta sa morske strane, informativne table, table plažnog reda i table sa informacijama za bezbjednost kupaća.

Obradivac  
Milica Misanović  
Sam saradnik za organizaciju kupališta

Aleksandra Ivanović  
Rukovodilac Službe za održivi razvoj



# SKICE ZA OPREMANJE KUPALIŠTA

## OGRAĐIVANJE KUPALIŠTA SA MORSKE STRANE

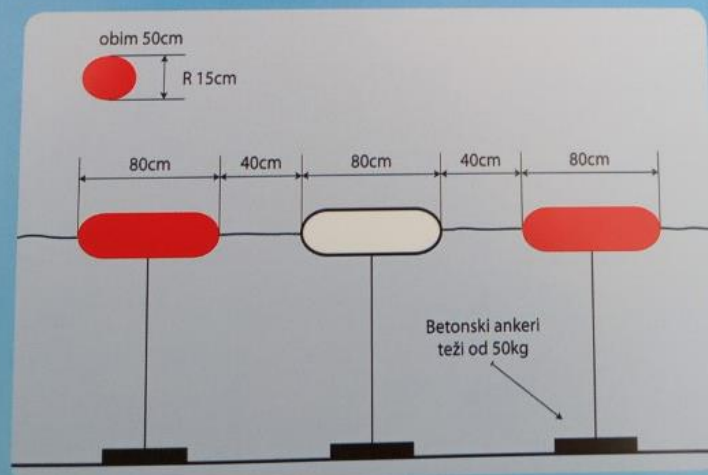

skica br.1

# OBAVEZNI SADRŽAJ INFORMATIVNE TABLE JAVNO UREĐENO KUPALIŠTE

Primjer:

100cm

## Naziv plaže



JAVNO PREDUZEĆE ZA UPRAVLJANJE  
MORSKIM DOBROM CRNE GORE

JAVNO UREĐENO KUPALIŠTE :      m  
ORGANISED PUBLIC BEACH :      m

**KORISNIK / BEACH MANAGER:** \_\_\_\_\_



-  PLAŽA  
BEACH
-  PROSTOR ZA SUNCOBANE I LEŽALJKE  
SUNBEDS AND SUN-UMBRELLAS AREA
-  GRANICA KUPALIŠTA  
BEACH UNIT BORDER
-  INFORMATIVNA TABLA  
INFORMATION BOARD
-  TUŠ  
SHOWER
-  SUNCOBRANI, LEŽALJKE  
SUN-UMBRELLAS RENTAL AREA
-  KABINE ZA PRESVLAČENJE  
CHANGING CABIN
-  KANTA ZA OTPATKE  
LITTER BIN
-  WC  
TOILET
-  KULA ZA SPASIOCE  
LIFEGUARD TOWER
-  KUPALIŠNI PROSTOR  
SWIMMING AREA
-  ZABRANJENO KUPANJE  
SWIMMING IS NOT ALLOWED

	J.P. MORSKO DOBRO	<b>033 452 709</b>	TURISTIČKI TELEFON	<b>1300</b>
	POLICIJA - POLICE	<b>122</b>	TOURIST PHONE	
	HITNA POMOĆ - AMBULANCE	<b>124</b>	INSPEKCIJA LUČKE KAPETANIJE	<b>*** ** *</b>
	VATROGASCI - FIRE DEPT.	<b>123</b>	MARITIME SAFETY INSPECTION	
			UPRAVA ZA INSPEKCIJSKE POSLOVE	<b>020 234 421</b>
			ADMINISTRATION FOR INSPECTION	

skica br. 2

**Lučka kapetanija Bar +382 30 312 733**  
**Lučka kapetanija Kotor +382 32 304 312**

## OBAVEZNI SADRŽAJ INFORMATIVNE TABLE PLAŽNOG REDA

70 cm

# PLAŽNI RED BEACH CODE OF CONDUCT



ZABRANJENO BACANJE OTPADAKA PO PLAŽI  
LITTERING IS FORBIDDEN



ZABRANJENO KAMPOVANJE NA PLAŽI  
CAMPING ON THE BEACH IS NOT ALLOWED



ZABRANJENO PALJENJE VATRE NA PLAŽI  
OPEN FIRE ON THE BEACH IS NOT ALLOWED



ZABRANJENO UVOĐENJE KUĆNIH LJUBIMACA  
PETS ON THE BEACH ARE NOT ALLOWED



ZABRANJENO KORIŠĆENJE ŠAMPONA  
SHAMPOO USE IS NOT ALLOWED IN THE  
BEACH SHOWERS



ZABRANJENO ULAŽENJE VOZILIMA NA PLAŽU  
VEHICLE DRIVING ON THE BEACH IS FORBIDDEN



ZABRANJENO NAPLAĆIVANJE ULAZA  
CHARGING OF ENTRANCE FEES IS NOT ALLOWED



ZABRANJENO USLOVLJAVANJE OBAVEZNIM KORIŠĆENJEM  
PLAŽNOG MOBILIJARA  
RENTING SUNUMBRELLAS AND SUNBEDS IS NOT A PRECONDITION  
FOR USING THE BEACH



ZABRANJENO KRETANJE PLOVILA U VODENOM PROSTORU  
OGREĐENOG KUPALIŠTA  
USE OF MOTOR WATER-CRAFTS AND JET SKIS IN BORDERED  
SWIMMING AREA IS FORBIDDEN

130 cm

# OBAVEZNI SADRŽAJ TABLE SA INFORMACIJAMA O BEZBJEDNOSTI

100cm



JAVNO PREDUZEĆE ZA UPRAVLJANJE  
MORSKIM DOBROM CRNE GORE

## Naziv plaže



## SPASILAČKA SLUŽBA LIFEGUARD SERVICE

*Radno vrijeme spasilačke službe:*

*Lifeguard service working hours:*

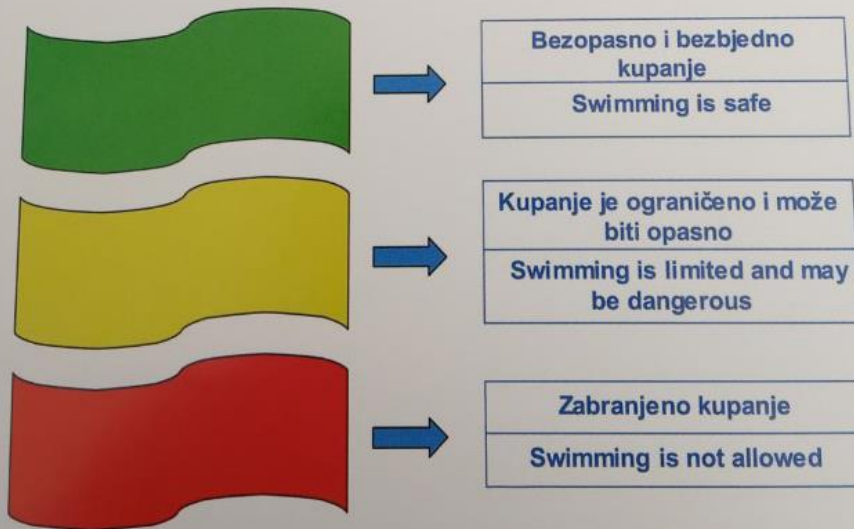

150cm



## **1.8.1 UGOVOR O KORIŠĆENJU MORSKOG DOBRA**

**Broj : 0206-1299/7**  
**Budva, 07.05.2019. god.**

Na osnovu člana 7. i 8. Zakona o morskome dobru (»Službeni list RCG«, br.14/92), člana 6. stav 2. i 24. Zakona o državnoj imovini (»Službeni list RCG«, br. 21/09) i člana 4. 5. stav 2. i člana 6. Odluke o uslovima, vremenu korišćenja i visini naknade za korišćenje morskog dobra (»Službeni list RCG«, br.27/92), Rješenja o registraciji za PDV-e od 01.04.2013.god. izdato od Poreske uprave Crne Gore, Atlasa crnogorskih plaža i kupališta broj:0203-638/13-1 od 27.02.2019.godine za opštinu Bar i Programa privremenih objekata u zoni morskog dobra broj:101-206/187 od 25.12.2018.god.

**1.Javno preduzeće za upravljanje morskim dobrom Crne Gore** sa sjedištem u Budvi, koga zastupa i predstavlja direktor Predrag Jelusić dipl. ekonomista ( u daljem tekstu: **Javno Preduzeće** ) i

**2.PAJKOVIĆ DARIJE iz Bara**, JMBG:1107988220089, Obala Iva Novakovića Sutomore (u daljem tekstu: **Korisnik**)

Zaključuju dana 07.05.2019.god.

## U G O V O R O KORIŠĆENJU MORSKOG DOBRA

Uvažavajući:

-Da je Javno preduzeće za upravljanje morskim dobrom u cilju realizacije Atlasa crnogorskih plaža i kupališta broj:0203-638/13-1 od 27.02.2019.godine i Programa privremenih objekata u zoni morskog dobra broj:101-206/187 od 25.12.2018.god. objavilo Javni poziv broj: 0206-1041/1 od 12.03.2019.god. i Amandman I poziva br: 0206-1041/2 od 18.03.2019.god za prikupljanje ponuda za zakup javnih kupališta u dnevnom listu »Pobjeda« na na web-site-u Javnog preduzeća;

-Da je Tenderska Komisija za sprovođenje postupka davanja u zakup za lokaciju pod rednim brojem 8. u Javnom pozivu kao najuspješniju izabrala ponudu ponuđača **PAJKOVIĆ DARIJE iz Bara** zavedenu pod brojem: 0206-1299/1 od 22.03.2019.god., saglasno Rješenju drugostepenog organa br. 0206-1299/5 od 30.04.2019.god.

-Da je u Prilogu I Programa privremenih objekata u zoni morskog dobra broj:101-206/187 od 25.12.2018.god. u zaleđu kupališta na kat. parceli 1917 K.O. Sutomore predviđeno postavljanje privremenog objekta označenog brojem 2. u Prilogu

### I OPŠTE ODREDBE

#### Član 1.

**JAVNO PREDUZEĆE** i izabrani ponuđač **PAJKOVIĆ DARIJE iz Bara**, zaključuju ovaj ugovor i uređuju međusobna prava i obaveze vezana za korišćenje **JAVNOG PORODIČNOG** kupališta predviđenog Atlasom crnogorskih plaža i kupališta u opštini Bar za period 2019.-2023.godine broj:0203-638/13-1 od 27.02.2019.godine.

### II OPIS MORSKOG DOBRA

#### Član 2.

**Predmet korišćenja je dio morskog dobra u Baru, na lokaciji Maljevik, plaža u uvali Štrbin, u dužini od 100 m<sup>1</sup>/površine 1800 m<sup>2</sup>, na dijelu kat.parcela 1867, 1962 i 2534 KO Sutomore u dužini od 100.00 m<sup>1</sup>**

sa pripadajućim akva prostorom, lokacija označena kao 3B u Atlasu crnogorskih plaža i kupališta u opštini Bar.

Morsko dobro iz stava 1. ovog člana ustupa se Korisniku u viđenom stanju.

Dio morskog dobro opisan u prethodnom stavu, prikazan je na katastarskom snimku – skici sa koordinatama graničnih tački, koja je sastavni dio ovog Ugovora ( Prilog 1.).

**Korisnik će na predmetu zakupa obavljati djelatnost:**

- iznajmljivanja plažnog mobilijara-ležaljki i suncobrana, pedolina i sandolina

-konzervator za sladoled 1 kom,

-ugostiteljsku djelatnost u montažnom objektu – plažni bar sa terasom, lokacija označena brojem 2. u Prilogu I Programa

A sve prethodno u periodu od 07.05.2019.godine do 31.10.2019.godine.

### III ZAŠTITA ŽIVOTNE SREDINE

#### Član 3.

KORISNIK je dužan da morsko dobro koje je predmet ovog ugovora koristi i uživa na način i u skladu sa svim pozitivnim propisima koji uređuju zaštitu životne sredine, posebno zaštitu mora i obale.

Djelatnosti koje KORISNIK bude obavljao na predmetnom morskome dobru ni na koji način ne smije ugrožavati životnu sredinu, obalu i more.

Korišćenje morskog dobra i obavljanje djelatnosti u zaštićenim zonama za kupališta koja su proglašena zaštićenim područjima, sprovodi se saglasno odredbama Zakona o zaštiti prirode (Službeni list Crne Gore br. 51/08, 21/09, 40/11, 62/13, 06/14).

### IV NAKNADA

#### Član 4.

KORISNIK morskog dobra je dužan da tokom trajanja ovog Ugovora, plaća JAVNOM PREDUZEĆU sezonsku naknadu za korišćenje kupališta iz člana 2. ovog ugovora (za period od 01.05. do 31.10.2019.godine).

**Sezonska naknada za tekuću 2019.godinu za korišćenje kupališta utvrđena je u visini od 1.900,00 eura (hiljaduidevetstotinaeura) koja se uvećava za iznos PDV-a.**

Korisnik je dužan da cjelokupan iznos naknade uvećan za iznos PDV-a plati u momentu zaključenja ugovora.

U slučaju kašnjenja plaćanja ugovorene naknade KORISNIK je dužan da plaća zakonsku zateznu kamatu.

Ugovorne strane su saglasne da će, saglasno stavu 1. ovog člana ugovora, početkom svake godine, dok traje osnovni ugovor i u slučaju produženja trajanja ovog ugovora, saglasno članu 6. osnovnog ugovora, a najkasnije do 31.01. tekuće godine, sačiniti aneks ugovora kojim će se precizirati dinamika plaćanja godišnje naknade (za 2020., 2021., 2022. i 2023. godinu) za korišćenje kupališta.

#### Član 5.

KORISNIK je dužan da do dana određenog za zaključenje ugovora dostavi originalnu bankarsku garanciju, koja važi do 31.12.2019.godine, kojom će garantovati dobro izvršenje preuzetih obaveza u visini od 20% godišnje naknade uvećane za PDV-e, iz člana 4 ovog Ugovora ( **činidbena garancija** ).

Činidbena garancija je garancija izdata od banke kojom se garantuje da će Korisnik uredno izvršavati ugovorene obaveze, a posebno obaveze utvrđene Uslovima za uređenje i opremanje kupališta i ostalim propisima koji regulišu djelatnost i tiču se predmeta zakupa.

KORISNIK je dužan da u slučaju produženja ugovora, saglasno članu 6. ovog ugovora, da najkasnije do 30.01.2020.godine dostavi činidbenu garanciju koja će važiti do 31.12.2020.godine kojom će garantovati

ispunjenje obaveza iz ovog ugovora, uključujući i obavezu zaključenje Aneksa ugovora za 2020.godinu najkasnije do 31.01.2020.godine. Na isti način će se postupati i u slučaju daljeg produženja ugovora.

U slučaju nepoštovanja ugovorenih obaveza iz člana 8 i 9., ili povrede obaveza iz člana 10. i 11. ovog ugovora koje su konstatovane Zapisnikom o izvršenoj kontroli ovlašćenih radnika Javnog preduzeća ili tokom inspeksijskog nadzora, KORISNIK je dužan da u ostavljenom roku (ne dužem od pet dana), otkloni ukazane i konstatovane nepravilnosti. Ukoliko se kontrolnim Zapisnikom službenika Javnog preduzeća ponovo konstatuje da KORISNIK nije otklonio nepravilnost i/ili isto konstatuje inspekcija Uprave za inspeksijske poslove, Javno preduzeće će aktivirati činidbenu garanciju i obezbijediti izvršenje ugovorene obaveze.

## V TRAJANJE UGOVORA

### Član 6.

U skladu sa uslovima Javnog poziva, JAVNO PREDUZEĆE daje na korišćenje kupalište iz člana 2. ovog ugovora na period od 07.05. tekuće godine, odnosno od dana zaključenja ovog ugovora do 31.12.2019. god., uz mogućnost godišnjeg produženja do 31.12.2023.godine pod uslovom da je Korisnik izvršio obaveze predviđene ovim ugovorom, da ugovor nije jednostrano ili sporazumno raskinut ili u slučaju da je pokrenut sudski spor između Javnog preduzeća i Korisnika zbog neispunjavanja ugovorenih obaveza.

Ukoliko tokom trajanja ugovora dođe do privođenja prostora trajnoj namjeni koja podrazumijeva izgradnju hotela visoke kategorije (hoteli kategorije 5\* ili 4\*) u neposrednom zaleđu, odnosno realizacije planskog dokumenta koja isključuje korišćenje morskog dobra u skladu sa ovim ugovorom, ugovor se neće obnavljati i zakupac nema pravo da traži povraćaj do tada uložениh sredstava.

## VI OBAVEZE JAVNOG PREDUZEĆA

### Član 7.

JAVNO PREDUZEĆE se obavezuje da odmah po zaključenju ugovora preda u državinu ustupljeni dio morskog dobra.

JAVNO PREDUZEĆE i KORISNIK će na dan uvođenja u posjed sačinjeti Zapisnik o primopredaji ustupljenog morskog dobra kojim će se konstatovati stanje istog.

JAVNO PREDUZEĆE je dužno da preduzeme sve mjere u cilju štite KORISNIKA od pravnih i faktičkih uznemiravanja od strane trećih lica.

## VII OBAVEZE KORISNIKA

### Član 8.

KORISNIK je saglasan i preuzima obavezu da saglasno Uslovima za uređenje kupališta, Urbanističko-tehničkim uslovima, u skladu sa Atlasom crnogorskih plaža i kupališta i Programa privremenih objekata u zoni morskog dobra broj:101-206/187 od 25.12.2018.god. plažu uredi i opremi kupalište.

Atlasom crnogorskih kupališta i plaža za 2019-2023.godinu i Programom objekata privremenog karaktera planirano je postavljanje privremenih objekata na kupalištu :

- konzervator za sladoled 1 kom
- ugostiteljsku djelatnost u montažnom objektu – plažni bar sa terasom, lokacija označena brojem 2. u Prilogu I Programa

KORISNIK preuzima obavezu da privremene objekte na kupalištu postavi saglasno izdatim Urbanističko-tehničkim uslovima, što podrazumijeva:

- da izradi tehničku dokumentaciju saglasno Urbanističko-tehničkim uslovima iz Atlasa Crnogorskih plaža i kupališta i Programa privremenih objekata koje izdaje Javno preduzeće i tehničkim uslovima za priključenje na infrastrukturu pribavljenim od organa za tehničke uslove, i da istu dostavi na uvid Javnom preduzeću

- **saglasnost glavnog gradskog arhitekta u pogledu spoljnog izgleda privremenog objekta, dozvole i saglasnosti propisane urbanističko-tehničkim uslovima,**
- **obavezu podnošenja prijave sa dokumentacijom Direktoratu za inspeksijski nadzor i licenciranje 15 dana prije postavljanja privremenog objekta,**
- **postavljanje privremenog objekta na osnovu prijave i dokumentacije propisane članom 117 Zakona i planiranju prostora i izgradnji objekata, uključujući i infrastrukturno opremanje lokacije.**

Sve pripreme radove i radove na uređenju morskog dobra Korisnik je dužan da izvede u skladu sa tehničkom dokumentacijom, poštujući odobrenja i uputstva ovlašćenog nadzornog organa, opštinske propise o komunalnom redu i druge važeće propise.

Radovi se izvode na osnovu tehničke dokumentacije i pribavljenih mišljenja, saglasnosti i dozvola izdatih u procedurama u svemu saglasno Zakonu i planiranju prostora i izgradnji objekata, Zakonu o vodama i Zakonu o procjeni uticaja na životnu sredinu.

KORISNIK je obavezan da organizuje radove na način koji neće dovesti do oštećenja prilaznih staza i okolnog terena, odnosno ukoliko do ovih oštećenja dođe dužan je da o svom trošku ukloni oštećenja i vrati prostor u pređašnje stanje.

Korisnik je odgovoran isključivo i u potpunosti za sve eventualne štete, povrede i sl. koje nastupe trećim licima tokom boravka na ustupljenom dijelu morskog dobra, odnosno da nadoknadi Javnom preduzeću sva potraživanja koja eventualno treća lica ostvare od Javnog preduzeća, osim ako dokaže da je do štete došlo bez njegove krivice.

#### **Član 9.**

**Tokom trajanja ovog Ugovora KORISNIK je dužan :**

- da morsko dobro iz člana 2. ovog Ugovora koristi kao **javno-porodično kupalište** prema Atlasu crnogorskih kupališta i plaža, uz potrebne saglasnosti nadležnog organa uprave, poštujući u svemu pozitivno pravne propise, važeće standarde, uslove za postavljanje privremenih objekata, Pravilnik o uslovima koja moraju ispunjavati izgrađena i uređena kupališta i **Uslove za uređenje i opremanje kupališta, koji su prilog i sastavni dio ovog ugovora;**
- da na zakupljenoj lokaciji otpočne sa obavljanjem djelatnosti nakon što pribavi odobrenje za rad od nadležnog organa uprave, da djelatnost obavlja poštujući registraciju, odobrenje za rad i opštinsku odluku o javnom redu i miru posebno u pogledu radnog vremena i da se registruje za plaćanje PDV-a saglasno zakonu, uz obavezu da se upiše kod nadležnom poreskog organa područna jedinica-filijala za registraciju i pružanje usluga;
- da u periodu vansezona i to u periodu od 01.01.-01.05. i 01.11.-31.12., obezbijedi redovno i uredno održavanje plaže i akva prostora: uklanjanje i odvoz murave, sitnog otpada i drugih stvari koje more izbaci, uz obavezu da uklanjanje i odvoz sakupljenog otpada uradi na propisan način u saradnji sa lokalnim komunalnim preduzećem;
- Da tokom kupališne sezone, i to u periodu od 01.05-31.10, održava kupalište čistim, podrazumijevajući pri tom da detaljno, redovno, svakodnevno, i u pojačanom intenzitetu u toku dana, prazni korpe za otpatke i čisti kupalište i pripadajući akva prostor. Kupalište mora biti očišćeno od sitnog i krupnog otpada, a posebno od otpadaka i materijala koji mogu ugroziti bezbjednost i higijenu na kupalištu (ambalaža, opušci, ekseri, žice i drugo);
- da obezbijedi ispravno i uredno funkcionisanje uređaja i opreme na kupalištu i rad propisanih i odobrenih pratećih, pomoćnih i uslužnih objekata na kupalištu;
- da u skladu sa pozitivno - pravnim propisima i odredbama ovog ugovora obezbijedi javno korišćenje zakupljenog kupališta;
- da zaključi ugovor o odvozu smeća sa kupališta sa komunalnim preduzećem o odvozu smeća i redovno plaća troškove po ovom osnovu za svaku godinu trajanja ugovora;
- da u pripremi turističke sezone izvede radove koji podrazumjevaju :
  - detaljno čišćenje plaže označenog morskog dobra iz člana 2. ovog Ugovora,
  - sanaciju eventualnih oštećenja i druge radove koje mora da prethodno odobri Javno preduzeće;
- **da do 01.05. svake godine dok traje ugovor organizuje i stavi u funkciju kupalište u svemu prema Uslovima za uređenje i opremanje kupališta i skici koji su prilog i sastavni dio ovog Ugovora, a naročito da:**
  - vidno istakne kupališni red ( koji sadrži radno vrijeme kupališta, rekreativne i druge aktivnosti koje se mogu

obavljati na kupalištu, način i uslove korišćenja kupališne opreme, higijenski red na kupalištu i druge odredbe koje garantuju red i čistoću, bezbjednost kupaca i sl.),  
postavi tablu sa informacijama o kupalištu na kojoj će biti istaknut cjenovnik plažnog mobilijara i radno vrijeme upališta od 07-21 čas (sa naznakom da se plažni mobilijar ne naplađuje poslije 17 časova) kao i da postavi i ruge table u svemu prema Uslovima za uređenje i opremanje kupališta,  
postavi i pravilno rasporedi plažni mobilijar (suncobrani i ležaljke ) u svemu prema Uslovima za uređenje upališta  
opremi i stavi funkciju propisan broj tuševa i kabina za presvlačenje,  
postavi adekvatne kante za otpatke,  
obezbjedi sanitarne uslove na kupalištu, ukoliko se to traži uslovima za uređenje i opremanje kupališta koji su astavni dio ugovora,  
na propisan način izvrši vidno obilježavanje-ogradaivanje vodene strane kupališta, postavljanjem povezanih ova odgovarajućih dimenzija i materijala na rropsianoj udaljenosti od obale,  
obezbjedi spasilačku službu koja posjeduje licencu izdatu od ovlašćenog organa ili organizacije i istu na ropisan način opremi,

- da na propisan način izvrši komunalno i infrastrukturno opremanje lokacije uz prethodno pribavljanje potrebnih saglasnosti za priključivanje od organa za tehničke uslove ( voda, električna energija, telefonske nstalacije i dr.), kao i da tom trajanja ugovora u skladu sa propisima snosi troškove i redovno plaća usluge po om osnovu nadležnim upravljačima infrastrukturnih sistema za svaku godinu trajanja ugovora;
  - da bez znanja i saglasnosti JAVNOG PREDUZEĆA i odobrenja nadležnih organa ne započne bilo kakvu dogradnju, izgradnju, prepravke, adaptacije ili preuzima bilo kakve građevinske poduhvate na ustupljenoj lokaciji, postavlja privremene objekte i druge intervencije u prostoru,
  - da blagovremeno plaća ugovorenu naknadu za korišćenje morskog dobra;
  - da po isteku odobrenja za obavljanje djelatnosti, po pismenom nalogu JAVNOG PREDUZEĆA u dodatnom roku od 15 dana oslobodi predmetnu lokaciju, odnosno ukloni postavljenu opremu i eventualno postavljene privremene objekte, u suprotnom saglasan je, prihvata i ovlašćuje JAVNO PREDUZEĆE da bez posebne saglasnosti KORISNIKA izvrši uklanjanje o trošku KORISNIKA;
  - da tokom vansezona privremene objekte i instalacije na propisan način obezbijedi i konzervira;
- da se tokom trajanja ovog ugovora stara o redovnom i investicionom održavanju označenog morskog dobra, održavanju objekata, infrastrukture i instalacija u zahvatu označenog morskog dobra;
- da morsko dobro koristi i eksploatiše u skladu sa odredbama ovog Ugovora i svim pozitivno pravnim propisima koji regulišu: uslove koje moraju ispunjavati uređena i izgrađena kupališta, uslove i standarde zaštite čovjekove sredine, posebno zaštite mora od zagađenja, čistoću na kupalištima i drugim javnim površinama, standarde koji propisuju nivo turističkih objekata i turističkih usluga i drugim propisima koji regulišu materiju koja je u neposrednoj vezi sa korišćenjem morskog dobra.

#### **Član 10.**

Lakše povrede ugovorenih obaveza su:

- Nezaključenje Anexa Ugovora do 01.04. tekuće godine,
- nepoštovanje i neodržavanje komunalnog reda manjeg obima: nečistoća, neodržavanje kupališta i pripadajućeg akvatorijuma, nepostavljanje kanti za smeće,
- neblagovremeno izmirivanje obaveza po osnovu utrošene vode, struje, odvoza smeća i ostalih dažbina prema organima, koja proisteknu po osnovu korišćenja kupališta, privremenih objekata,
- ne postavi kule za spasioce sa propisanom opremom,
- ne postavi informativne table o uslovima korišćenja kupališta i mjerama bezbjednosti,
- neispravnost uređaja i opreme za tuširanje,
- neangažovanje propisanog broja ovlašćenih spasilaca,
- drugi slučajevi povreda koje u manjem obimu ugrožavaju bezbjednost, komunalni red, životnu sredinu na kupalištu, privremenom objektu i sl.

#### **Član 11.**

Smatraće će se da je KORISNIK izvršio težu povredu ugovorenih obaveza ukoliko:

- ponovi lakšu povredu ugovorenih obaveza 2 i više puta,
  - ne stavi kupalište u funkciju u skladu sa Ugovorom,
  - ne pribavi odobrenje za obavljanje djelatnosti kupališta do 01.06. u tekućoj godini,
  - ne angažuje spasilačku službu na kupalištu,
  - ne izvrši ograđivanje kupališta bovama sa morske strane,
  - ne oslobodi ½ kupališta plažnim mobilijarom,
  - postavi privremene objekte suprotno izdatim Urbanističko tehničkim uslovima, ili postavi objekte koji nisu predviđeni Atlasom ili Programom
  - ne pribavi odobrenje za rad za obavljanje djelatnosti od nadležnog organa, a obavlja privrednu djelatnost,
  - za postavljanje privremenih objekata ne pribavi saglasnost gradskog arhitekta,
  - ne podnese prijavu sa dokumentacijom Direktoratu za inspeksijski nadzor i licenciranje 15 dana prije postavljanja privremenog objekta,
  - odobrene privremene objekte postavi suprotno principima unifikacije, tipizacije, idejnom rješenju, glavnom projektu odobrenom od strane gradskog arhitekta,
  - izvodi građevinske radove bez odobrenja ili prijave na zakupljenom prostoru, u neposrednoj blizini, zaleđu ili akvaprostoru,
- ili izvrši drugu povredu ugovornih obaveza iz člana 8. ovog ugovora,
- izvođenjem aktivnosti i obavljanjem djelatnosti ugrožava predmet korišćenja i okruženje, a posebno zaštićena područja (pješčane dine, druge vegetacije i ostalo),
  - naplaćuje ulaz na kupalištu,
  - uslovljava pristup kupalištu obaveznim korišćenjem plažnog mobilijara (ne važi za hotelska kupališta),
  - vrši izdavanje skutera i drugih plovni objekata na motorni pogon kao i omogućava kretanje i zadržavanje plovila na motorni i džet pogon u ograđenom akvaprostoru kupališta,
  - omogućava parkiranje i kretanje vozila na kupalištu,
  - izvrši postavljanje prepreka na ulazu/zahvatu kupališta suprotno Pravilniku,
  - izvrši ograđivanje kupališta suprotno Pravilniku,
  - ne oslobodi pojas od 3m uz more,
  - ometa, sprečava, vrijeđa službena lica Javnog preduzeća ili drugih organa u izvršavanju službenih radnji i aktivnosti,
  - počini krivično djelo ili teži prekršaj u vezi sa obavljanjem djelatnosti na predmetu zakupa,
  - drugi slučajevi povreda koje u većem obimu ugrožavaju bezbjednost, komunalni red, životnu sredinu na kupalištu i sl.

#### **Član 12.**

Služba za kontrolu morskog dobra, zapisnikom na licu mjesta ili službenom zabilješkom konstatuju vrstu povrede ugovorenih obaveza, osim za povrede iz člana 10 stav 1 tačka 1 ugovora koje utvrđuje Služba za ustupanje na korišćenje morskog dobra na osnovu svoje evidencije.

U slučaju odsustva ili odbijanja ovlašćenog lica Korisnika da učestvuje u postupku kontrole, Služba će sačiniti Službenu zabilješku, na osnovu koje će u slučaju utvrđivanja nepravilnosti Korisniku biti upućena Opomena zbog povrede ugovorenih obaveza.

#### **Mjere i sankcije**

#### **Član 13.**

Mjere i sankcije koje Javno preduzeće izriče u zavisnosti od težine povrede ugovorenih obaveza su: Opomena u slučaju lakše povrede ugovorenih obaveza, odnosno za teže povrede Opomena pred raskid ugovora, aktiviranje činidbene garancije, jednostrani raskid ugovora.

—U slučajevima kada je kod korisnika konstatovana teža povreda ugovorenih obaveza, a postoje neki opravdani razlozi, korisnik može nakon izricanja mjere Opomena pred raskid, dokumentovati – dokazivati opravdanu nemogućnost postupanja usled čega je došlo do činjenja ili ne činjenja i teže povrede ugovorenih obaveza.

#### **Član 14.**

Opomena se izriče za lakše povrede ugovorenih obaveza iz člana 10. ovog ugovora kada se smatra da će se izricanjem iste obezbijediti uredno izvršenje povrijeđene obaveze od strane Korisnika. Opomenom će se naložiti Korisniku da otkloni nepravilnosti na kupalištu u roku ne dužem od 3 (tri) dana, zavisno od okolnosti i stepena povrede u pojedinačnom slučaju.

#### **Član 15.**

Opomena pred raskid ugovora izriče se u slučaju teže povrede ugovorene obaveze iz člana 11. ovog ugovora, a Korisniku se istovremeno nalaže da otkloni konstatovane nepravilnosti i uredno izvrši ugovornu obavezu, u roku ne dužem od 5 (pet) dana, u zavisnosti od okolnosti slučaja i stepena povrede.

U slučaju da Korisnik ne postupi po Opomeni pred raskid ugovora i ne otkloni utvrđene nepravilnosti, Javno preduzeće će primijeniti sankcije iz člana 16. i/ili 21. ovog Ugovora.

#### **Član 16.**

Činidbena garancija je garancija izdata od banke kojom se garantuje da će Korisnik uredno izvršavati ugovorene obaveze, a posebno obaveze utvrđene Uslovima za uređenje i opremanje kupališta, i ostalim propisima koji regulišu djelatnost i tiču se predmeta zakupa.

Činidbena garancija aktivirat će se u slučaju teže povrede ugovorenih obaveza.

Ova sankcija može se kombinovati istovremeno sa Opomenom pred raskid ugovora iz člana 15. i jednostranog raskida ugovora iz člana 21. ovog Ugovora.

Sredstva prihodovana po osnovu realizacije činidbene garancije mogu biti namijenjena za izvršenje povrijeđene obaveze, za namirenje potraživanja Korisnika prema drugim subjektima koji proističu iz Ugovora o korišćenju morskog dobra, odnosno za podmirivanje troškova minimalne opremljenosti, bezbjednosti i održavanja u slučaju raskida ugovora, i drugo.

#### **Član 17.**

Za ugovore zaključene na period duži od jedne godine, mjera izrečena u tokom kalendarske godine ne prenosi se na sledeću godinu.

#### **Referentnost i podobnost**

#### **Član 18**

Korisnik kojem u toku kalendarske godine bude izrečena mjera Opomena pred raskid ugovora, ili ne zaključi Anex Ugovora do 01.04. o produženju ugovora za narednu godinu trajanja ugovora, neće imati pravo na reference za tu kalendarsku godinu.

Korisnik kojem Javno preduzeće jednostrano raskine ugovor, neće imati pravo učešća u narednim postupcima za ustupanje na korišćenje i smatrat će se nepodobnim ponuđačem.

### **VIII PRESTANAK UGOVORA**

#### **Član 19.**

Ovaj Ugovor prestaje da važi istekom vremenskog perioda na koji je zaključen.

Ovaj ugovor može prestati da važi i sporazumnim raskidom ugovornih strana, pri čemu sporazumni raskid mora sadržati sve odredbe kojima se utvrđuju prava i obaveze nastale u momentu raskida.

U slučaju prestanka važenja ovog Ugovora krivicom korisnika ili po sili zakona, JAVNO PREDUZEĆE nije dužno da korisniku nadoknadi troškove ulaganja, osim u slučaju da je o navedenom postignut poseban sporazum.

#### **Član 20.**

Ovaj Ugovor prestaje po sili zakona na osnovu člana 10. Zakona o morskome dobru :

- prestankom postojanja korisnika morskog dobra, ako u roku od tri mjeseca njegov pravni sljedbenik ne zahtijeva prenos odobrenja,
- brisanjem iz registra predmeta poslovanja koji se odnosi na korišćenje morskog dobra,
- odustajanjem korisnika morskog dobra,
- istekom određenog roka za korišćenju morskog dobra.



Na osnovu člana 11 Zakona o morskom dobru korišćenje morskog dobra može se uskratiti u cjelosti ili djelimično prije isteka roka, ako korisnik morskog dobra :

- ne koristi morsko dobro pod uslovima određenom Zakonom,
- u određenom roku morsko dobro ne privede određenoj namjeni,
- blagovremeno ne plati dospjelu naknadu za korišćenje morskog dobra.

JAVNO PREDUZEĆE može pokrenuti postupak raskida ovog ugovora u smislu prethodnog stava nakon što KORISNIKA pismeno opomene i ostavi mu primjeren rok, u zavisnosti od razloga za otklanjanje raskidnog razloga.

#### **Član 21.**

KORISNIK je saglasan i prihvata da JAVNO PREDUZEĆE može jednostrano raskinuti ovaj ugovor zbog teže povrede ugovornih obaveza iz člana 8., 9 i 11 ovog ugovora uključujući i :

- ukoliko KORISNIK ne privede namjeni morsko dobro iz člana 2. ovog Ugovora, prema utvrđenim uslovima, odobrenjima i izdatim Urbanističko-tehničkim uslovima
- ukoliko KORISNIK bez odobrenja započne ili izvodi prepravke, adaptacije, betoniranje i bilo kakve druge građevinske radove na ustupljenom dijelu morskog dobra, bez odobrenja postavlja privremene objekte, zaštitne hladovine dr,**
- ukoliko KORISNIK tokom izvođenja radova odstupi od propisanih uslova, izdatih odobrenja, odobrenog projekta i utvrđenih urbanističko-tehničkih uslova,
- ukoliko KORISNIK ne postupi po pismenom nalogu ovlašćenog radnika Javnog preduzeća ili nadležnog inspekcijskog organa kojim se nalaže zaustavljanje započetih radova na dijelu ustupljenog morskog dobra,
- ukoliko KORISNIK prava i obaveze iz ugovora o korišćenju morskog dobra prenese na drugo lice bez odobrenja Javnog preduzeća,
- ukoliko KORISNIK zadocni sa plaćanjem dospjele ugovorene naknade za korišćenje morskog dobra i ne izvrši uplatu i nakon dostavljene opomene,
- ukoliko KORISNIK koristi i eksploatiše ustupljeno morsko dobro suprotno pozitivnim propisima, kako onim koje se odnose na djelatnosti koje na ustupljenom morskom dobru obavljaju, tako i drugim pozitivnim propisima koji regulišu zaštitu čovjekove okoline, zagađivanje mora i obale, održavanje čistoće, infrastrukture i instalacija na predmetnom morskom dobru i sl.

Sankcija jednostranog raskida ugovora izriče se i sprovodi u slučaju neotklanjanja konstatovanih težih povreda shodno Opomeni pred raskid ugovora, ili izvršenja druge teže povrede u toku iste kalendarske godine, koje su konstatovane kontrolama Javnog preduzeća ili u sprovedenom inspekcijskom postupku od strane organa nadležnog za inspekcijske poslove.

Ugovor se raskida Izjavom o jednostranom raskidu ugovora, i ista mora biti obrazložena.

KORISNIK je saglasan i prihvata da nakon obaviještenja Javnog preduzeća o raskidu ugovora, kojim se istovremeno konstatuje da korisnik nije otklonio raskidne razloge, prestane da obavlja djelatnost na privremenoj lokaciji/kupalištu i u najkraćem roku oslobodi lokaciju i ustupljeni dio morskog dobra od stvari i opreme.

#### **Član 22.**

**Prava i obaveze iz ovog ugovora KORISNIK ne može prenijeti na druga lica bez posebne pisane saglasnosti JAVNOG PREDUZEĆA.**

#### **IX SASTAVNI DJELOVI UGOVORA**

#### **Član 23.**

Sastavni dio ovog ugovora predstavlja :

1. katastarski snimak-skica sa ucrtanom granicom zahvata lokacije i koordinatama graničnih tačaka (Prilog 1.),
2. Uslovi za uređenje kupališta (Prilog2.),
3. Urbanističko-tehnički uslovi za postavljanje privremenih objekata na kupalištu.

#### Član 24.

Međusobna korespondencija ugovornih strana vršit će se na način što će se svi pismeni akti dostavljati na adresu Obala Iva Novakovića Sutomore, Bar, odnosno adresu JAVNOG PREDUZEĆA, Ulica Popa Jola Zeca b.b. Budva.

Korisnik može ovlastiti drugo lice da u njegovo ime preuzima radnje i izvršava obaveze u vezi sa zaključenim ugovorom.

U slučaju nemogućnosti da se KORISNIKU uruči pismeni akt na označenu adresu ili preko punomoćnika, KORISNIK će biti pozvan da pristupi u sjedište Javnog preduzeća.

Ukoliko na način iz prethodnog stavava ne bude izvršeno uručenje, pismeni akt će biti zakačen na predmetu korišćenja.

U slučaju da se ni na prethodni način ne izvrši uručenje, Pismeni akt će biti objavljen na na oglasnoj tabli i internet stranici JAVNOG PREDUZEĆA [www.morskodobro.com](http://www.morskodobro.com), a istekom 8 (osam) dana od dana objavljivanja smatrat će se da je isto uručeno KORISNIKU.

O promjenama adrese, punomoćnika, kont.telefona KORISNIK je dužan da obavjesti JAVNO PREDUZEĆE.

#### X PRIMJENLJIVO PRAVO I RJEŠAVANJE SPOROVA

##### Član 25.

Ugovor će se sačiniti u skladu sa pozitivnim propisima Crne Gore koji su na snazi u momentu zaključenja ovog ugovora i isto pozitivno pravo će se primijeniti prilikom tumačenja odredbi ovog ugovora. Ukoliko tokom trajanja ovog ugovora nastupe izmjene pozitivnih zakonskih propisa, primijenjivat će se odredbe novousvojenih propisa, a ugovorne strane će u slučaju potrebe sačinjeti Aneks ugovora kojim će se definisati međusobni odnosi i obaveze u vezi sa novim zakonskim propisima.

Za slučaj spora, ugovorne strane će preuzeti sve napore da se spor riješi sporazumom. U nemogućnosti sporazumnog rješavanja spora, ugovorne strane ovim prihvataju stvarno i mjesno nadležni sud.

#### XI STUPANJE NA SNAGU

##### Član 26.

Ovaj Ugovor se zaključuje i stupa na snagu danom popisivanja.

Ovaj ugovor smatra se zaključenim kada ga potpišu za to ovlašćena lica.

Sve izmjene i dopune ovog ugovora moraju biti sačinjene u pismenoj formi i potpisane od obje ugovorne strane.

#### XII ORIGINALI

##### Član 27.

Ovaj ugovor je sačinjen u 5 ( pet ) istovjetnih primjeraka od kojih svaki predstavlja original teksta ugovora, KORISNIK zadržava 2 ( dva ) a JAVNO PREDUZEĆE 3 ( tri ) preostala primjerka.

KORISNIK

PAJKOVIĆ DARIJE



JAVNO PREDUZEĆE ZA UPRAVLJANJE  
MORSKIM DOBROM CRNE GORE

  
Direktor  
Predrag Jelusić, dipl. ekonomista

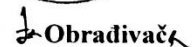
  
Obradivač

Služba za ustupanje na korišćenje morskog dobra  
Sabrija Čuturić, dipl. pravnik

  
Rukovodilac  
Ljubomirka Vidović, dipl. pravnik

Datum zaključenja ugovora: \_\_\_\_\_

15.05.2019

**OBRAZAC 3**

**1.10. IZJAVA GLAVNOG INŽENJERA DA JE TEHNIČKA DOKUMENTACIJA  
IZRADENA U SKLADU SA VAŽEĆIM PROPISIMA**

OBJEKAT <sup>1</sup>	PRIVREMENI OBJEKTI NA KUPALIŠTU OZNAČENOM 3B
LOKACIJA <sup>2</sup>	KUPALIŠTE 3B, KP 1867, 1962 i 2534 KO Sutomore, opština Bar
VRSTA I DIO TEHNIČKE DOKUMENTACIJE <sup>3</sup>	IDEJNO RJEŠENJE Arhitektonski projekat
GLAVNI INŽENJER <sup>4</sup>	arh. Andrea Pajković, spec. sci. Licenca br: UPI 107/7 – 2576/2 od 10.05.2018.

**IZJAVLJUJEM,**

da je ovaj projekat urađen u skladu sa:

- Zakonom o planiranju prostora i izgradnji objekata i podzakonskim aktima donešenim na osnovu navedenog zakona;
- posebnim propisima koji direktno ili na drugi način utiču na osnovne zahtjeve za objekte;
- pravilima struke i
- urbanističko-tehničkim uslovima.

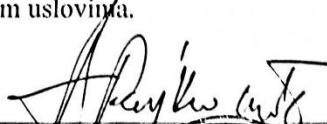
  
(potpis glavnog inženjera)

Bar, 23.05.2019 godine

(mjesto i datum)



(potpis odgovornog lica)

<sup>1</sup>Naziv projektovanog objekta

<sup>2</sup> Mjesto građenja, planski dokument, urbanistička parcela, katastarska parcela

<sup>3</sup>Idejno rješenje, idejni projekat, glavni projekat odnosno projekat izvedenog objekta

<sup>4</sup>Ime i prezime glavnog inženjera.

## 2. PROJEKTNI ZADATAK:

### 2.1.UVOD

Za potrebe investitora a na osnovu ovog projektnog zadatka, Projektant treba da uradi idejno rješenje za PRIVREMENE OBJEKTE na kupalištu označenom 3B, KP 1867, 1962 i 2534 KO Sutomore, opština Bar (investitor Darije Pajković iz Bara).

### 2.2.CILJ I SVRHA IZRADE TEHNIČKE DOKUMENTACIJE

Projekat treba uraditi radi dobijanja saglasnosti glavnog gradskog arhitekta.

### 2.3.PREDMET TEHNIČKE DOKUMENTACIJE ( OPŠTI PODACI O OBJEKTU, LOKACIJA, NAMJENA, KAPACITET, FAZNOST GRADNJE, ZAHTJEVANI MATERIJALI I PODACI O ZAHTJEVANOM NIVOU INSTALACIJA I OPREME)

- opšti podaci o objektu

Planirati:

**Privremeni objekate na kupalištu označenom 3B, KP 1867, 1962 i 2534 KO Sutomore, opština Bar.** Privremeni objekti trebaju biti u saglasnosti sa UTU Broj: 0206-1299/8-Up izdatih od strane JPMD dana 09.05.2019 godine.

- Lokacija

KP 1867, 1962 i 2534 KO Sutomore, opština Bar (investitor Darije Pajković iz Bara).

- Namjena

Privremeni objekti na kupalištu.

- Kapacitet

Površina lokacije 1800m<sup>2</sup>. ½ kupališta treba biti oslobođena od p. mobilijara. (900m<sup>2</sup>). Dužina kupališta je 100m.

- faznost gradnje

Objekat će se raditi u jednoj fazi.

#### **2.4.OSNOVE ZA PROJEKTOVANJE SA PODACIMA O ZAHTEJVANIM TEHNOLOŠKIM PROCESIMA**

Osnove za projektovanje su Urbanističko tehnički uslovi, projektni zadatak, geodetska podloga, izvod iz Programa privremenih objekata na području Opštine Bar.  
Projektovati Privremene objekte – na kupalištu 3B ukupne površine 1800m<sup>2</sup>, od čega 900m<sup>2</sup> treba biti oslobođeno od plažnog mobilijara. Svi pokretni privremeni objekti trebaju izgledima i gabaritom uklopljeni u ambijent lokacije na kojoj se postavljaju.

#### **2.5.SPECIFIČNI ZAHTEVI**

Primjeniti sve elemente dobrih fizičkih karakteristika kao preduslov zaštite od klimatskih uslova.

#### **2.6.POTPIS I OVJERA INVESTITORA**

 Investitor:  
\_\_\_\_\_  
Darije Pajković

### 3. TEKSTUALNA DOKUMENTACIJA

#### 3.1. TEHNIČKI OPIS OBJEKTA

##### - OPŠTI PODACI O VRSTI I NAMJENI OBJEKTA

###### **Privremene objekte – na kupalištu 3B**

Projektom zadatkom se traži izrada idejnog rješenja postavljanja privremenih objekata na **kupalištu 3B, KP 1867, 1962 i 2534 KO Sutomore, opština Bar** – Predviđeno programom privremenih objekata u zoni Morskog dobra u opštini Bar za period od 2019. do 2023. godine i Atlasom crnogorskih plaza i kupališta za period od 2019. do 2023. godine. Investitor je Darije Pajković iz Bara. U toku projektovanja izvršen je uvid u UTU broj: 0206-1299/8-Up izdatih od strane JPMD dana 09.05.2019 godine.

##### - MATERIJALIZACIJA PRIVREMENIH OBJEKATA

Objekti su predviđeni tako da se svojom materijalizacijom i gabaritima uklapaju u postojeći ambijent, sa pastelnim bojama (bijela, bež i slično). Svi predviđeni privremeni objekti su montažno demontažni i pokretni i postavljaju se za potrebe uređenog kupališta.

##### - MONTAŽNO DEMONTAŽNI OBJEKTI:

**Spasilačka osmatračnica (kula):** je otvoreni prostor u funkciji privremenog objekta koji se postavlja na svakih 50m dužine kupališta, površina spasilačke osmatračnice iznosi 4m<sup>2</sup>. Na spasilačkoj osmatračnici se smješta spasilačka oprema za hitne intervencije (dvočlani, bova za spašavanje, signalizacija zastave, oprema za prvu pomoć i mobilni telefon). U prilogu se nalazi idejno rješenje kule koja je pozicionirana na sredini kupališta kako bi se ostvarila najbolja preglednost na cijelo kupalište.

**Informativna zastava:** se postavlja na spasilačkoj kuli ili spasilačkom pultu i može biti u tri boje. (zelena, žuta i crvena). Kraći rubovi zastave moraju biti najmanje 0.75m dužine. Omjer između dužine i širine mora biti najmanje 2:1. Informativna zastava se postavlja na jarbolu na mjestu koje treba biti vidljivo većini korisnika kupališta, a čija visina ne može biti manja od 5m. U prilogu se nalazi fotodokumentacija.

**Informativna tabla za korisnike kupališta:** Informativne table na kupalištu su sledećih dimenzija:

- Tabla sa informacijama o kupalištu, dimenzija konstrukcije 100x100cm na konstrukciji 260x100cm.

- Tabla sa informacijama u plažnom redu, dimenzije 70x130cm.

- Tabla sa informacijama o bezbjednosti kupaca dimenzije 100x150cm, postavlja se na spasilačkoj kuli. Konstrukcija table je metalna, pričvršćena za tlo na način primjeren postojećoj podlozi. U prilogu se nalazi idejno rješenje.

**Sanitarni objekti za potrebe kupališta:** Uz predviđeno uređeno kupalište postavljaju se montažno demontažni sanitarni objekti. Na kupalištu 3B predviđeno je postavljanje sanitarnih objekata kontejnerskog tipa, u zaleđu plaže na za to pogodnoj lokaciji. U prilogu se nalazi tipski projekat i izgled sanitarnog objekta.

#### **- POKRETNI PRIVREMENI OBJEKTI, ODNOSNO UREĐAJI I OPREMA KOJI SU PREDVIĐENI NA UREĐENOM KUPALIŠTU 3B:**

Suncobrani 66 komada i ležaljke izrađene od PVC materijala 132 komada, set dvije ležaljke i jedan suncobran zauzima 8m<sup>2</sup>. Kabine za presvlačenje 4 komada, i plažni tuševi 4 komada postavljeni po obodu plaže. Ležaljke, suncobrani i kabine za presvlačenje su u bež boji. Sanitarni objekti su postavljeni u zaleđu kupališta. Kupalište je opremljeno sa 10 korpi za otpatke, raspoređenih duž cijelog kupališta, kao i jednim setom korpi za selektivno odlaganje otpada postavljenim na ulazu u uređeni prostor kupališta, kao i jednim protivpožarnim aparatom.

Sa mora kupalište je ograđeno na udaljenosti od 100 metara od obale, bovama koje su međusobno povezane jedna crvene i jedna bijele boje valjkastog oblika, koje su ankerisane za dno tegovima većim od 50kg.

#### **- OPIS LOKACIJE OBJEKTA**

UREĐENO KUPALIŠTE 3B, OPŠTINA BAR

**KP 1867, 1962 i 2534 KO Sutomore, opština Bar**

Lokacija navedenog objekta nalazi se na prostoru određenom za takvu namjenu, tj.nalazi se sklopu poteza uređenih kupališta obalnog područja grada Bara.

#### **Karakteristike pejzaža**

Pejzažne vrijednosti, odnosno kvalitet cjelokupnog pejzaža, osnovni su i jedan od najvažnijih resursa za razvoj turizma, kao glavnog nosioca privrednog razvoja Opštine. Pejzaž područja Bara, sa makro aspekta, predstavlja izvrstan primjer pejzaža najviše kategorije.

Aktuelna zakonska regulativa koja definiše ovu oblast štiti cjelokupnu prirodu Crne Gore i obavezuje sve neposredne i posredne korisnike prirode na jedinstvenu politiku i principe zaštite prirode kao i na optimalno i dugoročno planiranje i korišćenje.

U višedecenijskoj intenziviranoj izgradnji u Baru bio je prisutan dosta nemaran odnos prema prirodi.Gradjevinska djelatnost čija je aktivnost bila izrazito povećana nakon zemljotresa 1979.godine, tekla je dosta kampanjski i teško je bilo kontrolisati, tako da se to u značajnoj mjeri odrazilo i na stepen očuvanja zatečenih prirodnih vrijednosti, a teško da se može govoriti o poboljšanju i unapređenju.

Tek kroz najnovija normativna rješenja i plansku dokumentaciju usmjerava se korišćenje prostora u pravcu maksimalne zaštite prirodnih uslova i pejzaža, tako da svaki korisnik daje puni doprinos u njihovom očuvanju i unapređenju.Ovakav pristup tek treba da da adekvatne rezultate.

Planirano uređenje slobodnog prostora obuhvata dvije kategorije zelenih površina u odnosu na

način njihovog korišćenja i funkciju:

Objekti pejzažne arhitekture javnog korišćenja;

Objekti pejzažne arhitekture ograničenog korišćenja;

Objekti pejzažne arhitekture ograničenog načina korišćenja su zelene površine planiranih objekta.

Zelene površine turističko-stambenog poslovnog objekta zauzimaju veliku površinu gdje treba voditi računa da se pri izboru vrsta zadovolji u istoj mjeri estetski značaj, jer veličina prostora to dozvoljava.

## **Pregled zaštićenih objekata**

U opštini Bar, a posebno u samom gradu nalazi se veliki broj zaštićenih objekata i dobara iz kulturno istorijske baštine, a najpoznatiji je Stari Bar. Nalazi se na strmoj litici, nepristupačnoj sa tri strane, u podnožju planine Rumije. U gradu se i danas nalaze ostaci mnogobrojnih crkava različitih stilova iz raznih perioda. Sačuvani su temelji romanogotske katedrale Sv. Đorđa iz XI vijeka, zatim dvije gotske crkve Sv. Katarine i Sv. Venerande. Iz turskog perioda su barutana i amam. U ovom dijelu grada nalaze se

ruševine crkve Sv. Nikole koju je podigla najvjerovatnije u XIII vijeku Jelena Anžijska, žena srpskog kralja Uroša. Na malom raskrsnom trgu u centru grada, dobro očuvana crkva posvećena Sv. Jovanu Vladimiru. Izvan grada, sjeverno od gornje tvrđave, nalaze se dobro očuvani ostaci akvadukta iz XVI i XVII vijeka vodovoda koji je dovodio vodu iz planine u grad.

Najnovijim arheološkim istraživanjima, otkrivena je keramika iz VIII-VI v.p.n.e. iz vremena kada je ovdje bilo ilirsko naselje. Jedan od najstarijih spomenika na ovom području, i ujedno najstariji hrišćanski vjerski objekat u Crnoj Gori, je barski trikonhos iz VI vijeka, čiji se ostaci nalaze u centru grada. Ovdje je u drugoj polovini XII vijeka nastao i „Ljetopis popa Dukljanina“, najznačajnije književno-istorijsko djelo srednjeg vijeka na ovim prostorima. Na samo nekoliko kilometara od gradskog jezgra, na poluostrvu Ratac, između Bara i Sutomora, nalaze se ostaci velikog manastirskog kompleksa Bogorodice Ratačke koji je pripadao benediktinskom redu, a pretpostavlja se da je osnovan u IX vijeku. Nedaleko od Sutomora nalazi se i djelimično očuvana tvrđava Haj- Nehaj. Od kulturno-istorijskih spomenika u Baru najviše pažnje privlači dvorac kralja Nikole iz XIX vijeka. Izgrađen neposredno uz morsku obalu, danas je dom Zavičajnog muzeja u kome su pohranjeni najznačajniji arheološki nalazi sa ovog područja. U muzeju je sačuvan originalan izgled nekih prostorija, a okružen je prelijepom botaničkom baštom u kojoj je, još u doba kralja Nikole, posađeno drveće sa svih strana svijeta (između ostalog i plutino drvo). Stara maslina na Mirovici je spomenik prirode po kome je Bar prepoznatljiv. Vjeruje se da je stara više od 2000 godina, i jedno je od najstarijih stabala maslina na svijetu.



**- SPISAK PRIMJENJENIH PROPISA, PREPORUKA I VAŽEĆIH STANDARDA  
PREMA KOJIMA JE OBJEKAT PROJEKTOVAN I PREMA KOJIMA ĆE SE  
IZVODITI RADOVI**

Za potrebe investitora a na osnovu:

- Projektnog zadatka investitora, a u skladu sa:
- Važećim Zakonom o uređenju prostora i izgradnji objekata
- Urbanističkim uslovima, izdatim od nadležnog Sekretarijata
- Pravilnikom o bližim uslovima za postavljanje odnosno građenje privremenih objekata, uređaja i opreme ("Sl. list Crne Gore",br. 64/17)
- Odluke o donošenju programa građenja, postavljanja i uklanjanja privremenih objekata na teritoriji Opštine Bar ("Sl. list Crne Gore",br. 13/19)
- Programom privremenih objekata na području Opštine Bar za period od 2019-2023. godine ("Sl. list Crne Gore",br. 13/19)
- Pravilnikom o bližim uslovima i načinu prilagođavanja objekata za pristup i kretanje lica smanjene pokretljivosti i lica sa invaliditetom ("Sl. list Crne Gore",br. 48/13 i 44/15)



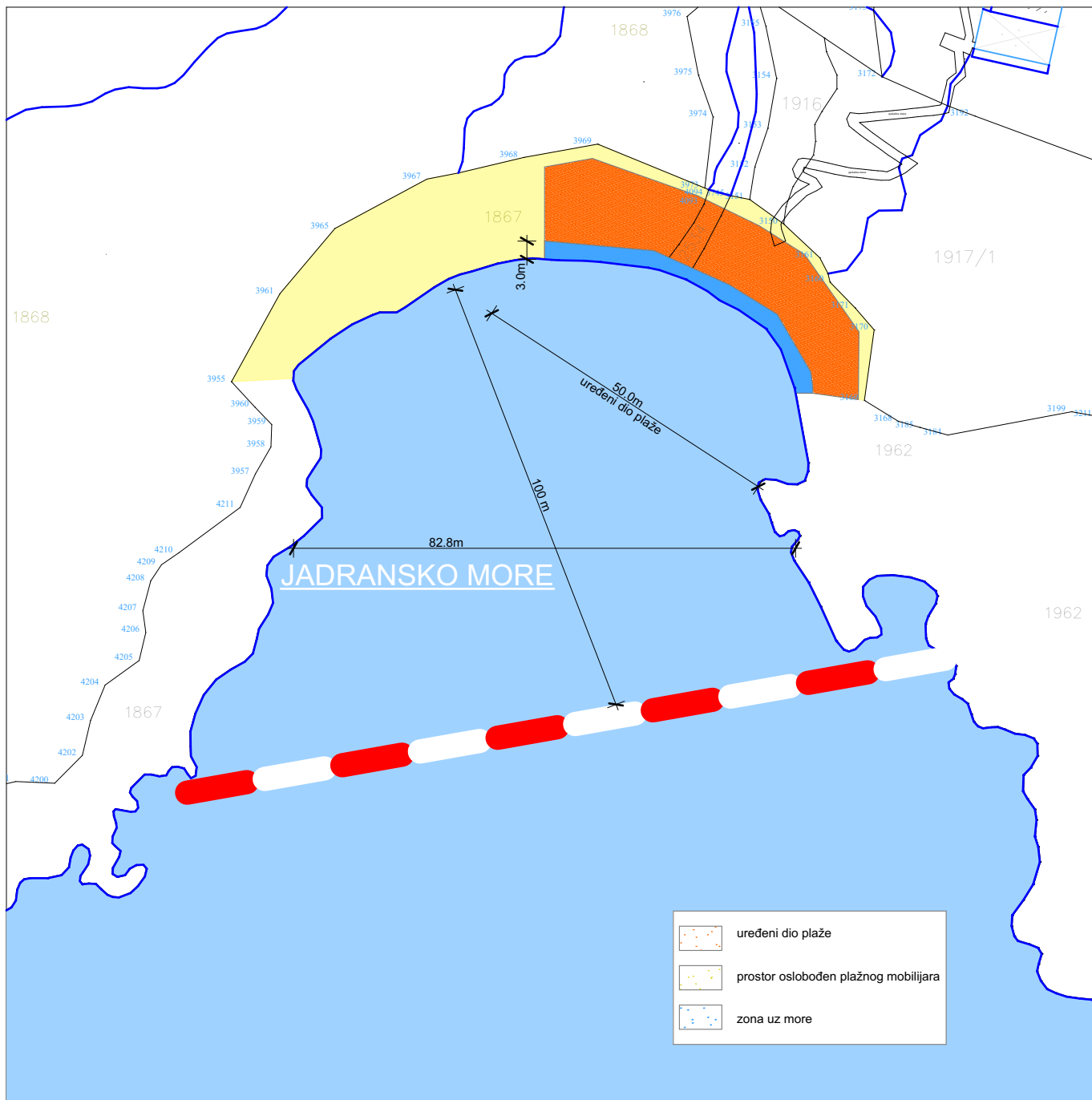



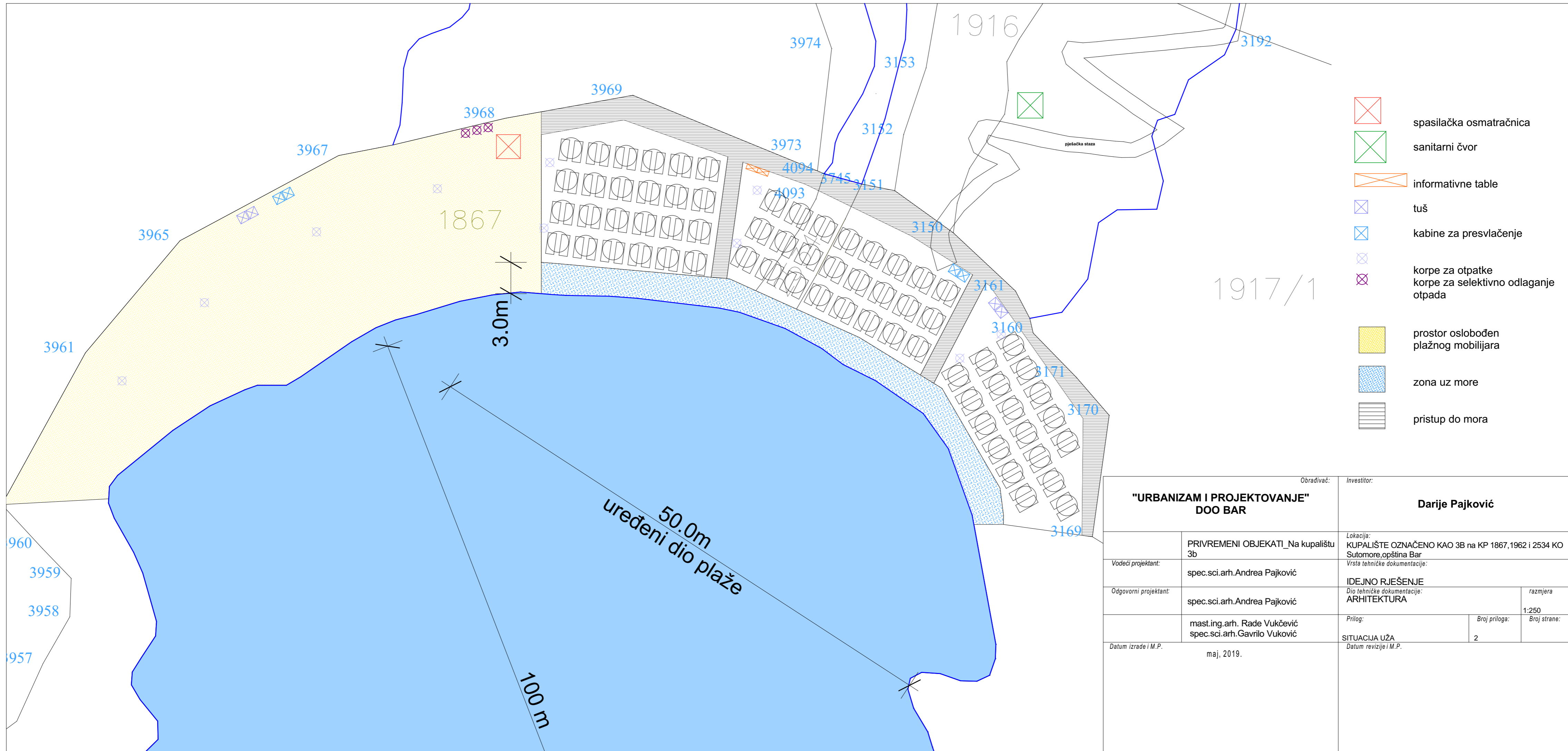

## **4.GRAFIČKA DOKUMENTACIJA**



	uređeni dio plaže
	prostor oslobođen plažnog mobilijara
	zona uz more

<b>Obradivač:</b>		<b>Investitor:</b>	
<b>"URBANIZAM I PROJEKTOVANJE" DOO BAR</b>		<b>Darije Pajković</b>	
<b>Objekat:</b>	PRIVREMENI OBJEKATI_Na kupalištu 3b	<b>Lokacija:</b> KUPALIŠTE OZNAČENO KAO 3B na KP 1867,1962 i 2534 KO Sutomore,opština Bar	
<b>Vodeći projektant:</b>	spec.sci.arh.Andrea Pajković	<b>Vrsta tehničke dokumentacije:</b> IDEJNO RJEŠENJE	
<b>Odgovorni projektant:</b>	spec.sci.arh.Andrea Pajković	<b>Dio tehničke dokumentacije:</b> ARHITEKTURA	<b>razmjera</b> 1:1000
<b>Saradnik:</b>	mast.ing.arh. Rade Vukčević spec.sci.arh.Gavrilo Vuković	<b>Prilog:</b> SITUACIJA ŠIRA	<b>Broj priloga:</b> 1
<b>Datum izrade i M.P.</b> maj, 2019.		<b>Datum revizije i M.P.</b>	

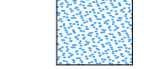

-  spasilačka osmatračnica
-  sanitarni čvor
-  informativne table
-  tuš
-  kabine za presvlačenje
-  korpe za otpatke
-  korpe za selektivno odlaganje otpada
  
-  prostor oslobođen plažnog mobilijara
-  zona uz more
-  pristup do mora

Obrađivač:		Investitor:	
<b>"URBANIZAM I PROJEKTOVANJE"</b>		<b>Darije Pajković</b>	
<b>DOO BAR</b>			
Vodeći projektant:	PRIVREMENI OBJEKATI_Na kupalištu 3b	Lokacija: KUPALIŠTE OZNAČENO KAO 3B na KP 1867,1962 i 2534 KO Sutomore,opština Bar	
Odgovorni projektant:	spec.sci.arh.Andrea Pajković	Vrsta tehničke dokumentacije:	
Datum izrade i M.P.:	maj, 2019.	IDEJNO RJEŠENJE	
Datum revizije i M.P.:		Dio tehničke dokumentacije: ARHITEKTURA	
Prilog:		Broj priloga:	Broj strana:
SITUACIJA UŽA		2	1:250

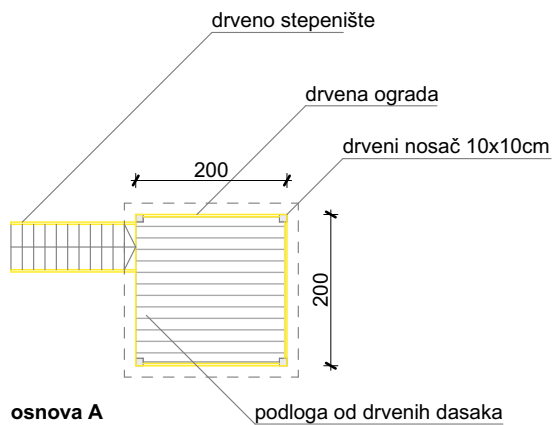
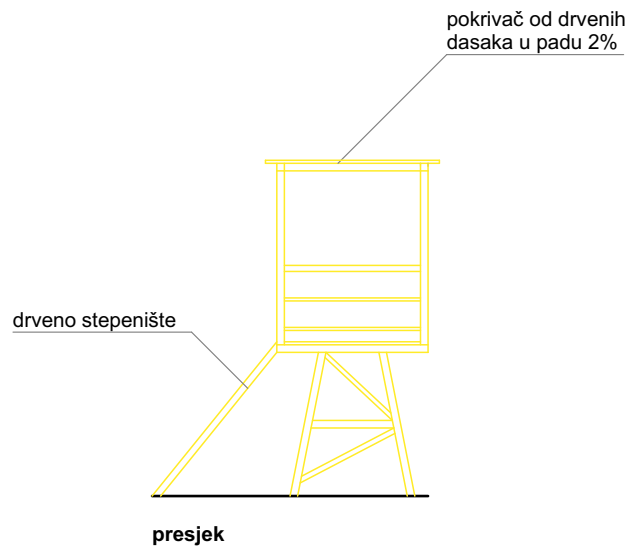
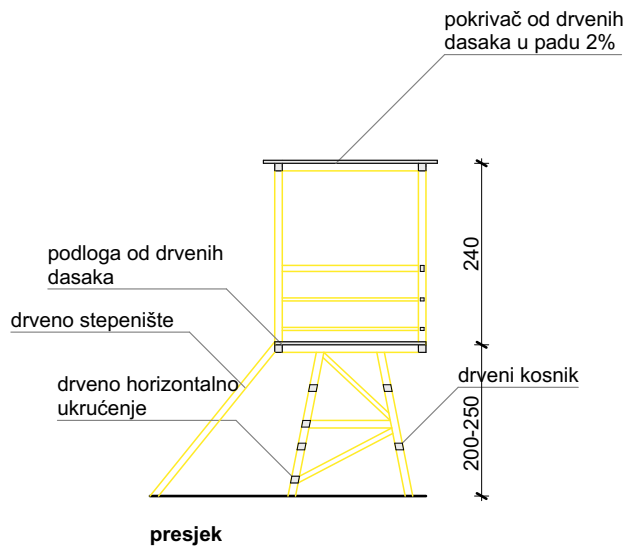

<i>Obradivač:</i>		<i>Investitor:</i>	
<b>"URBANIZAM I PROJEKTOVANJE" DOO BAR</b>		<b>Darije Pajković</b>	
<i>Objekat:</i>	PRIVREMENI OBJEKTI_Na kupalištu 3b	<i>Lokacija:</i> KUPALIŠTE OZNAČENO KAO 3B na KP 1867,1962 i 2534 KO Sutomore,opština Bar	
<i>Vodeći projektant:</i>	spec.sci.arh.Andrea Pajković	<i>Vrsta tehničke dokumentacije:</i> <b>IDEJNO RJEŠENJE</b>	
<i>Odgovorni projektant:</i>	spec.sci.arh.Andrea Pajković	<i>Dio tehničke dokumentacije:</i> <b>ARHITEKTURA</b>	<i>razmjera</i>  1:100
<i>Saradnik:</i>	mast.ing.arh. Rade Vukčević spec.sci.arh.Gavrilo Vuković	<i>Prilog:</i> <b>SPASILAČKA OSMATRAČNICA</b>	<i>Broj priloga:</i> 3 <i>Broj strane:</i>
<i>Datum izrade i M.P.</i>  maj, 2019.		<i>Datum revizije i M.P.</i>	



tabla sa informacijama o kupalištu dim. 100x100cm



tabla sa informacijama o plažnom redu dim. 70x130cm

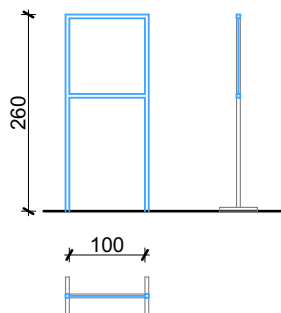

tabla sa informacijama o bezbjednosti kupaca dim 100x150cm postavlja se na spasilackoj kuli

<i>Obradivač:</i>		<i>Investitor:</i>	
<b>"URBANIZAM I PROJEKTOVANJE" DOO BAR</b>		<b>Darije Pajković</b>	
<i>Objekat:</i>	PRIVREMENI OBJEKATI_Na kupalištu 3b	<i>Lokacija:</i> KUPALIŠTE OZNAČENO KAO 3B na KP 1867,1962 i 2534 KO Sutomore,opština Bar	
<i>Vodeći projektant:</i>	spec.sci.arh.Andrea Pajković	<i>Vrsta tehničke dokumentacije:</i> <b>IDEJNO RJEŠENJE</b>	
<i>Odgovorni projektant:</i>	spec.sci.arh.Andrea Pajković	<i>Dio tehničke dokumentacije:</i> <b>ARHITEKTURA</b>	<i>razmjera</i> 1:100
<i>Saradnik:</i>	mast.ing.arh. Rade Vukčević spec.sci.arh.Gavrilo Vuković	<i>Prilog:</i> <b>INFORMATIVNA TABLA</b>	<i>Broj priloga:</i> 4 <i>Broj strane:</i>
<i>Datum izrade i M.P.</i> maj, 2019.		<i>Datum revizije i M.P.</i>	

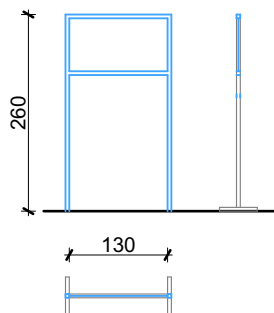
### 3D PRIKAZ KULE

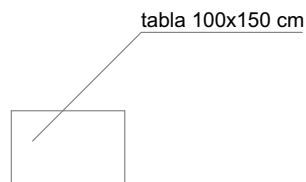

## FOTODOKUMENTACIJA

### 1. Informativne zastave





## 1. Sanitarni objekti



**SANITARNI KONTEJNER TIP „EUROmodul“ standard MODEL 1173**

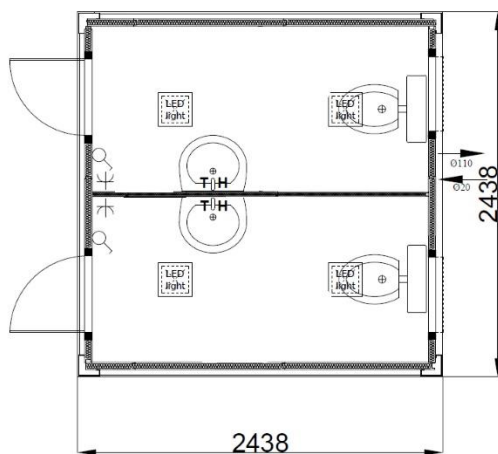

Osnovni tehnički opis			
<b>Dimenzije:</b>	Širina 2,4 / Dužina 6,0 m / Visina 2,6 (unutrašnja 2,3)	<b>Vrata:</b>	Aluminijumska termoizolovana
<b>Konstrukcija:</b>	pocinkovani čelični profile, vijčana veza	<b>Prozori:</b>	PVC sa IZO ostakljenjem, dvozonsko otvaranje
<b>Izolacija:</b>	Pod/krov/zidovi: plastificirani sendvič paneli PU 50 mm RAL 9002	<b>El. instalacije:</b>	Razvodna table sa aut. osiguračima, FID sklopka, LED rasveta 2 x 36W
<b>Pod završno:</b>	PVC 2 mm	<b>Oprema:</b>	Prema nacrtu
<b>EUROmodul d.o.o. Nova Pazova 22330, Vojački put 10, Srbija Tel:/Fax +381 22 328 003 info@euromodul.rs / www.euromodul.rs</b>			

2. Frižider za sladolede

 **qualityaustria**  
Succeed with Quality

# CERTIFICATE

Quality Austria Training, Certification and Evaluation Ltd. awards this Quality Austria Certificate to the following organisation(s):

**AHT Cooling Systems GmbH**  
A-8786 Rottenmann, Werksgasse 57

This Quality Austria Certificate confirms the application and further development of an effective

**QUALITY MANAGEMENT SYSTEM**  
complying with the requirements of standard  
**ISO 9001:2008**

Registration No.: 01973/0  
Date of initial issue: 12 November 2000  
Valid until: 13 September 2012

The validity of the Quality Austria Certificate will be maintained via annual surveillance audits and one renewal audit after three years.

Vienna, 24 September 2009

Quality Austria Training,  
Certification and Evaluation Ltd.

*Konrad Scheiber*  
Konrad Scheiber  
General Manager

*Ing. Wolfgang Leitner*  
Ing. Wolfgang Leitner  
Specialist representative

 The current validity of the certificate is documented exclusively on the Internet under <http://www.qualityaustria.com/index.php?id=75&R=1> FAC: 19

# Ledo-Katalog-skrinja-za-trgovine-i-ug...

RIO S 175

Model	Vanjske mjere u metrima	Neto litraža
<b>RIO S 175</b>	<b>1,75 x 0,65 x 0,766/0,880</b>	<b>396</b>

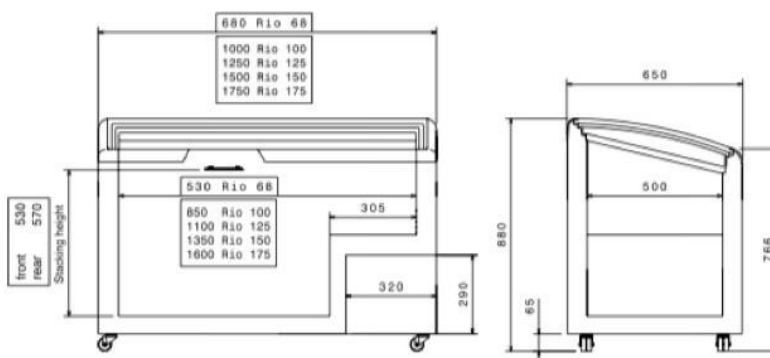

**AHT**

# CONFIRMATION

The company

**AHT Cooling Systems GmbH**

**A-8786 Rottenmann  
AUSTRIA**

confirms, that all equipments which are produced in the factory in Rottenmann do not contain any CFC's or HCFC's.

- The refrigerant is R134a, R404A, R290 and R600a
- The blowing agent for the insulation is Pentane

Rottenmann, 21<sup>th</sup> of March 2011

  
Reinhold Resch, Dipl.-Ing.  
Director of R&D

# CONFIRMATION

The company

**AHT Cooling Systems GmbH**

**A-8786 Rottenmann  
AUSTRIA**

confirms, that all equipments which are produced in the factory in Rottenmann do not contain any CFC's or HCFC's.

- The refrigerant is R134a, R404A, R290 and R600a
- The blowing agent for the insulation is Pentane

Rottenmann, 21<sup>th</sup> of March 2011

  
Reinhold Resch, Dipl.-Ing.  
Director of R&D

### 3. Selektivno odlaganje otpada



#### 4. Plažni mobilijar







